

# KENWOOD

**KDC-2022**

**KDC-2022V**

**KDC-202MR**

**KDC-222**

**KDC-222S**

**KDC-122**

**KDC-122S**

CD-RECEIVER

## **INSTRUCTION MANUAL**

AMPLI-TUNER-LECTEUR DE CD

## **MODE D'EMPLOI**

REPRODUCTOR DE DISCOS COMPACTOS RECEPTOR DE FM/AM

## **MANUAL DE INSTRUCCIONES**

RECEPTOR DE CD

## **MANUAL DE INSTRUÇÕES**

KENWOOD CORPORATION

**Take the time to read through this instruction manual. Familiarity with installation and operation procedures will help you obtain the best performance from your new CD-receiver.**

### **For your records**

Record the serial number, found on the back of the unit, in the spaces designated on the warranty card, and in the space provided below. Refer to the model and serial numbers whenever you call upon your KENWOOD dealer for information or service on the product.

Model KDC-2022, KDC-2022V, KDC-202MR, KDC-222, KDC-222S,  
KDC-122, KDC-122S Serial number \_\_\_\_\_

© B64-2475-00 / 00 (KW/KN)

**COMPACT**  
**disc**  
DIGITAL AUDIO

## Contents

<b>Safety precautions.....</b>	<b>3</b>	<b>CD/External disc control</b>	
<b>About CDs.....</b>	<b>5</b>	<b>features .....</b>	<b>11</b>
<b>General features .....</b>	<b>6</b>	Playing CD	
Power		Playing External Disc	
Selecting the Source		Fast Forwarding and Reversing	
Volume		Track Search	
Attenuator		Album Search	
Loudness		Track/Album Repeat	
System Q		Track Scan	
Audio Control		Random Play	
Speaker Setting		Magazine Random Play	
Clock Display		Direct Track Search	
Adjusting Clock		Direct Album Search	
DSI (Disabled System Indicator)		<b>Basic Operations of remote.....</b>	<b>14</b>
Theft Deterrent Faceplate		Loading and Replacing the battery	
<b>Tuner features .....</b>	<b>9</b>	Basic operations	
Tuning Mode		In Tuner source	
Tuning		In Disc source	
Station Preset Memory		<b>Accessories .....</b>	<b>16</b>
Auto Memory Entry		<b>Installation Procedure .....</b>	<b>16</b>
Preset Tuning		<b>Connecting Wires to Terminals</b>	<b>17</b>
CRSC (Clean Reception System Circuit)		<b>Installation .....</b>	<b>18</b>
		<b>Troubleshooting Guide .....</b>	<b>20</b>
		<b>Specifications .....</b>	<b>23</b>
		<b>Warning .....</b>	<b>24</b>

## Safety precautions

---

### **▲WARNING**

**To prevent injury or fire, take the following precautions:**

- Insert the unit all the way in until it is fully locked in place. Otherwise it may fall out of place when jolted.
- When extending the ignition, battery, or ground wires, make sure to use automotive-grade wires or other wires with a 0.75mm<sup>2</sup> (AWG18) or more to prevent wire deterioration and damage to the wire coating.
- To prevent a short circuit, never put or leave any metallic objects (such as coins or metal tools) inside the unit.
- If the unit starts to emit smoke or strange smells, turn off the power immediately and consult your Kenwood dealer.
- Make sure not to get your fingers caught between the faceplate and the unit.
- Be careful not to drop the unit or subject it to strong shock.  
The unit may break or crack because it contains glass parts.
- Do not touch the liquid crystal fluid if the LCD is damaged or broken due to shock. The liquid crystal fluid may be dangerous to your health or even fatal.  
If the liquid crystal fluid from the LCD contacts your body or clothing, wash it off with soap immediately.

### **▲CAUTION**

**To prevent damage to the machine, take the following precautions:**

- Make sure to ground the unit to a negative 12V DC power supply.
- Do not open the top or bottom covers of the unit.
- Do not install the unit in a spot exposed to direct sunlight or excessive heat or humidity. Also avoid places with too much dust or the possibility of water splashing.
- Do not set the removed faceplate or the faceplate case in areas exposed to direct sunlight, excessive heat or humidity. Also avoid places with too much dust or the possibility of water splashing.
- To prevent deterioration, do not touch the terminals of the unit or faceplate with your fingers.
- Do not subject the faceplate to excessive shock, as it is a piece of precision equipment.
- When replacing a fuse, only use a new one with the prescribed rating. Using a fuse with the wrong rating may cause your unit to malfunction.
- To prevent a short circuit when replacing a fuse, first disconnect the wiring harness.
- Do not place any object between the faceplate and the unit.
- Do not use your own screws. Use only the screws provided. If you use the wrong screws, you could damage the unit.

### **IMPORTANT INFORMATION**

**About CD players/disc changers connected to this unit**

KENWOOD disc changers/ CD players released in 1998 or later can be connected to this unit.

Refer to the catalog or consult your Kenwood dealer for connectable models of disc changers/ CD players.

Note that any KENWOOD disc changers/ CD players released in 1997 or earlier and disc changers made by other makers cannot be connected to this unit.

Unsupported connection may result in damage.

Setting the "O-N" Switch to the "N" position for the applicable KENWOOD disc changers/ CD players.

The functions that can be used and the information that can be displayed will differ depending on the models being connected.



You can damage both your unit and the CD changer if you connect them incorrectly.

**Do Not Load 3-in. CDs in the CD slot**

If you try to load a 3 in. CD with its adapter into the unit, the adapter might separate from the CD and damage the unit.

## Safety precautions

### NOTE

- If you experience problems during installation, consult your Kenwood dealer.
- If the unit does not seem to be working right, try pressing the reset button first. If that does not solve the problem, consult your Kenwood dealer.
- Press the reset button if the Disc auto changer fails to operate correctly. Normal operation should be restored.

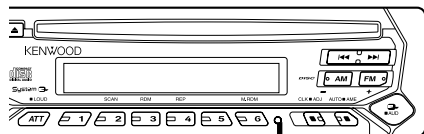

Reset button

- Characters in the LCD may become difficult to read in temperatures below 41 °F (5 °C).
- The illustrations of the display and the panel appearing in this manual are examples used to explain more clearly how the controls are used. Therefore, what appears on the display in the illustrations may differ from what appears on the display on the actual equipment, and some of the illustrations on the display may represent something impossible in actual operation.

### Cleaning the Faceplate Terminals

If the terminals on the unit or faceplate get dirty, wipe them with a dry, soft cloth.

### Cleaning the Unit

If the faceplate of this unit is stained, wipe it with a dry soft cloth such as a silicon cloth. If the faceplate is stained badly, wipe the stain off with a cloth moistened with neutral cleaner, then wipe neutral detergent off.



Applying spray cleaner directly to the unit may affect its mechanical parts. Wiping the faceplate with a hard cloth or using a volatile liquid such as thinner or alcohol may scratch the surface or erase characters.

### Cleaning the CD Slot

As dust tends to accumulate in the CD slot, clean it every once in a while. Your CDs can get scratched if you put them in a dusty CD slot.

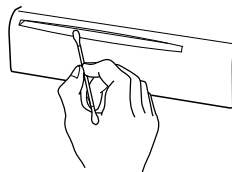

### Lens Fogging

Right after you turn on the car heater in cold weather, dew or condensation may form on the lens in the CD player of the unit. Called lens fogging, CDs may be impossible to play. In such a situation, remove the disc and wait for the condensation to evaporate. If the unit still does not operate normally after a while, consult your Kenwood dealer.

## About CDs

### Handling CDs

- Don't touch the recording surface of the CD.

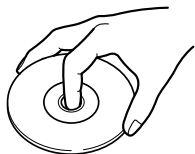

- CD-R and CD-RW are easier to damage than a normal music CD. Use a CD-R or a CD-RW after reading the caution items on the package etc.
- Don't stick tape etc. on the CD. Also, don't use a CD with tape stuck on it.

### When using a new CD

If the CD center hole or outside rim has burrs, use it after removing them with a ball pen etc.

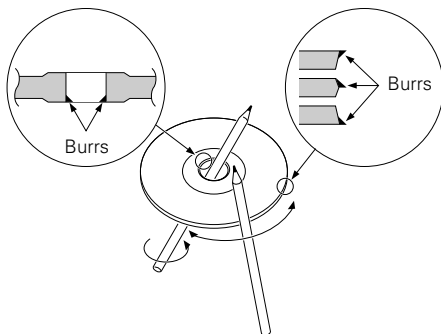

### CD accessories

Don't use disc type accessories.

### CD cleaning

Clean from the center of the disc and move outward.

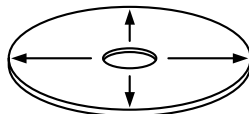

### Removing CDs

When removing CDs from this unit pull them out horizontally.

### CDs that can't be used

- CDs that aren't round can't be used.

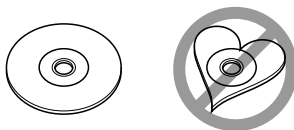

- CDs with coloring on the recording surface or that are dirty can't be used.
- This unit can only play the CDs with



It may not correctly play discs which do not have the mark.

- A CD-R or CD-RW that hasn't been finalized can't be played. (For the finalization process refer to your CD-R/CD-RW writing software, and your CD-R/CD-RW recorder instruction manual.)

### CD storage

- Don't place them in direct sunlight (On the seat or dashboard etc.) and where the temperature is high.
- Store CDs in their cases.

## General features

### Release button

(KDC-2022/KDC-2022V/KDC-202MR/  
KDC-222/KDC-222S only)

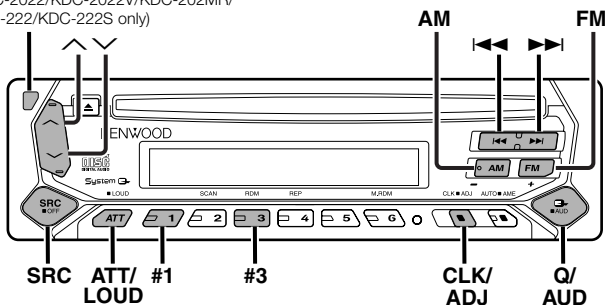

KDC-2022/KDC-2022V/KDC-202MR

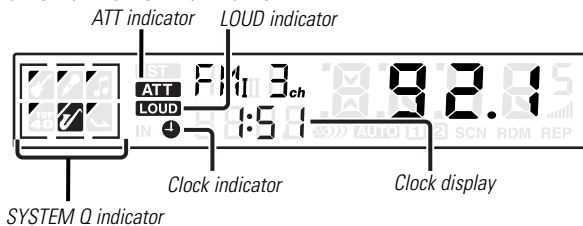

KDC-222/KDC-222S/KDC-122/KDC-122S

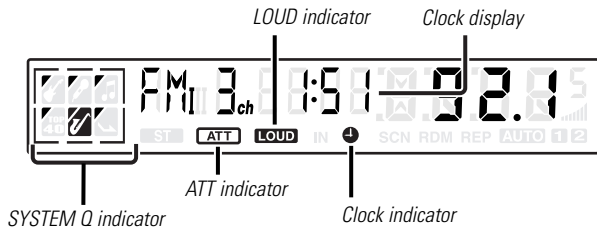

## Power

### Turning ON the Power

Press the [SRC] button.

### Turning OFF the Power

Press the [SRC] button for at least 1 second.

## Selecting the Source

Press the [SRC] button.

Source required	Display
Tuner	"TUnE"
CD	"CD"
External disc (Function of the KDC-2022/KDC-2022V/KDC-202MR)	"DISC"
Standby (Illumination only mode)	"OFF"

## Volume

### Increasing Volume

Press the [^] button.

### Decreasing Volume

Press the [v] button.

## Attenuator

Turning the volume down quickly.

Press the [ATT] button.

Each time the button is pressed the Attenuator turns ON or OFF. When it's ON, the "ATT" indicator blinks.

## Loudness

Compensating for low and high tones during low volume.

Press the [LOUD] button for at least 1 second.

Each time the button is pressed for at least 1 second the Loudness turns ON or OFF.

When it's ON, "LOUD" indicator is ON.

## System Q

You can recall the best sound setting preset for different types of the music.

### 1 Select the source to set

Press the [SRC] button.

### 2 Select the Sound type

Press the [Q] button.

Each time the button is pressed the sound setting switches.

Sound setting	Display
Flat	"SQ-1"
Rock	"SQ-2"
Top 40	"SQ-3"
Pops	"SQ-4"
Jazz	"SQ-5"
Easy	"SQ-6"



- Each setting value is changed with the <Speaker setting> (page 8).

First, select the speaker type with the Speaker setting.

- When the System Q setting is changed, the Bass, Middle, and Treble set in audio control replace the System Q values.

## Audio Control

### 1 Select the source for adjustment

Press the [SRC] button.

### 2 Enter Audio Control mode

Press the [AUD] button for at least 1 second.

### 3 Select the Audio item for adjustment

Press the [FM] or [AM] button.

Each time the button is pressed the items that can be adjusted switch as shown below.

### 4 Adjust the Audio item

Press the [◀◀] or [▶▶] button.

Adjustment Item	Display	Range
Bass level	"BAS"	-8 — +8
Middle level	"MID"	-8 — +8
Treble level	"TRE"	-8 — +8
Balance	"BL"	Left 15 — Right 15
Fader	"FD"	Rear 15 — Front 15

### 5 Exit Audio Control mode

Press the [AUD] button.

## General features

### Speaker Setting

Fine-tuning so that the System Q value is optimal when setting the speaker type.

#### 1 Enter Standby

Press the [SRC] button.  
Select the "OFF" display.

#### 2 Enter Speaker Setting mode

Press the [Q] button.

#### 3 Select the Speaker type

Press the [◀◀] or [▶▶] button.  
Each time the button is pressed the setting switches as shown below.

Speaker type	Display
OFF	"SP-F"
For the OEM speaker	"SP-O"
For 6 & 6x9 in. speaker	"SP-6"
For 5 & 4 in. speaker	"SP-5"

#### 4 Exit Speaker Setting mode

Press the [Q] button.

### Clock Display

Press the [CLK] button.  
Each time the button is pressed the clock display turns ON or OFF.  
When it's ON, the clock indicator is ON.

### Adjusting Clock

#### 1 Select the clock display

Press the [CLK] button.

#### 2 Enter clock adjustment mode

Press the [CLK] button for at least 2 seconds.  
The clock display blinks.

#### 3 Adjust the hours

Press the [FM] or [AM] button.

#### Adjust the minutes

Press the [◀◀] or [▶▶] button.

#### 4 Exit clock adjustment mode

Press the [CLK] button.

*Function of the KDC-2022/KDC-2022V/KDC-202MR/KDC-222/KDC-222S*

### DSI (Disabled System Indicator)

A red indicator will blink on the unit after the faceplate is removed, warning potential thieves.

#### 1 Turn the power OFF

Press the [SRC] button for at least 1 second.

#### 2 Set the DSI

While pressing the [#1] and [#3] button, press the [SRC] button.

Each time the step 1 and 2 operation is done the DSI turns ON or OFF.



## Theft Deterrent Faceplate

The faceplate of the unit can be detached and taken with you, helping to deter theft.

### Removing the Faceplate

Press the Release button.

The faceplate is unlocked, allowing you to detach it.

- ⚠ • The faceplate is a precision piece of equipment and can be damaged by shocks or jolts. For that reason, keep the faceplate in its special storage case while detached.
- Do not expose the faceplate or its storage case to direct sunlight or excessive heat or humidity. Also avoid places with too much dust or the possibility of water splashing.

### Reattaching the Faceplate

- 1 Align the projections on the unit with the grooves on the faceplate.

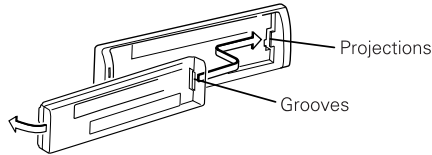

- 2 Push the faceplate in until it clicks. The faceplate is locked in place, allowing you to use the unit.

## Tuner features

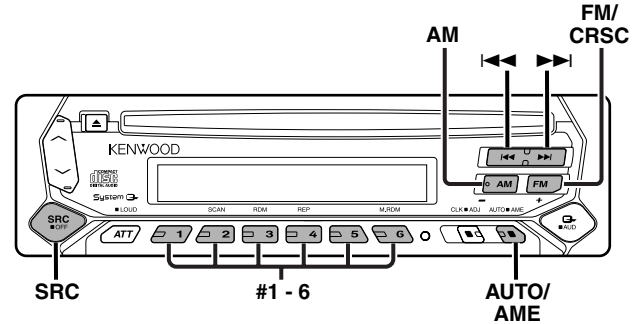

KDC-2022/KDC-2022V/KDC-202MR

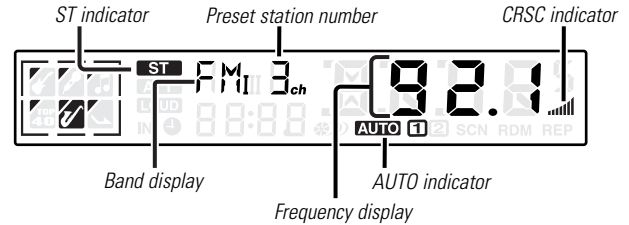

KDC-222/KDC-222S/KDC-122/KDC-122S

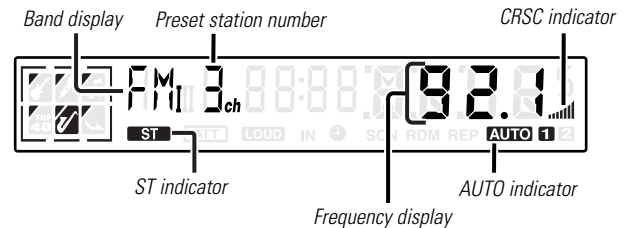

## Tuner features

### Tuning Mode

Choose the tuning mode.

Press the [AUTO] button.

Each time the button is pressed the Tuning mode switches as shown below.

Tuning mode	Display	Operation
Auto seek	"AUTO 1" indicator	Automatic search for a station.
Preset station seek	"AUTO 2" indicator	Search in order of the stations in the Preset memory.
Manual	—	Normal manual tuning control.

### Tuning

Selecting the station.

#### 1 Select tuner source

Press the [SRC] button.  
Select the "TUnE" display.

#### 2 Select the band

Press the [FM] or [AM] button.  
Each time the [FM] button is pressed it switches between the FM1, FM2, and FM3 bands.

#### 3 Tune up or down band

Press the [◀◀] or [▶▶] button.



During reception of stereo stations the "ST" indicator is ON.

### Station Preset Memory

Putting the station in the memory.

#### 1 Select the band

Press the [FM] or [AM] button.

#### 2 Select the frequency to put in the memory

Press the [◀◀] or [▶▶] button.

#### 3 Put the frequency in the memory

Press the [#1] — [#6] button for at least 2 seconds.

The preset number display blinks 1 time.

On each band, 1 station can be put in the memory on each [#1] — [#6] button.

### Auto Memory Entry

Putting stations with good reception in the memory automatically.

#### 1 Select the band for Auto Memory Entry

Press the [FM] or [AM] button.

#### 2 Open Auto Memory Entry

Press the [AME] button for at least 2 seconds.

When 6 stations that can be received are put in the memory Auto Memory Entry closes.

### Preset Tuning

Calling up the stations in the memory.

#### 1 Select the band

Press the [FM] or [AM] button.

#### 2 Call up the station

Press the [#1] — [#6] button.

## CD/External disc control features

### CRSC (Clean Reception System Circuit)

Temporarily have reception switched from stereo to mono to reduce multi-path noise when listening to the FM station.

Press the [CRSC] button for at least 1 second.

Each time the button is pressed CRSC turns ON or OFF.

When it's ON, the CRSC indicator is ON.

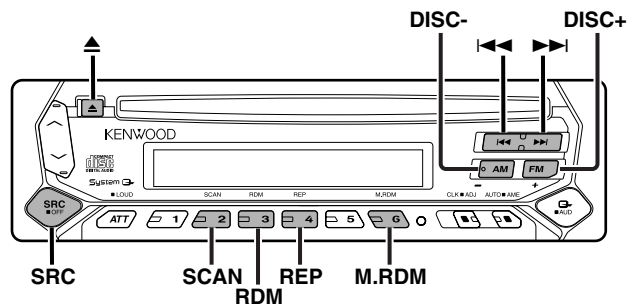

KDC-2022/KDC-2022V/KDC-202MR

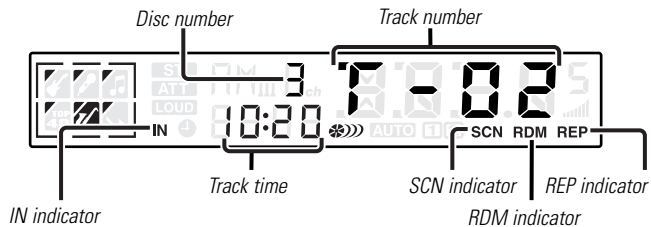

KDC-222/KDC-222S/KDC-122/KDC-122S

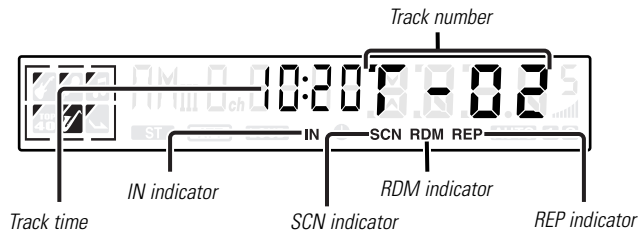

## CD/External disc control features

### Playing CD

#### When a CD is inserted

Press the [SRC] button.  
Select the "CD" display.



When a CD is inserted, the "IN" indicator is ON.

#### Eject the CD

Press the [▲] button.



3 in. (8cm) CD cannot be played. Using an adapter and inserting them into this unit can cause damage.

### Function of the KDC-2022/KDC-2022V/KDC-202MR

### Playing External Disc

Playing discs set in the optional accessory disc player connected to this unit.

Press the [SRC] button.  
Select the display for the disc player you want.  
Display examples:

Display	Disc player
"CD-2"	CD player
"DISC"	CD changer
"DISC"	MD changer



- Disc #10 is displayed as "0".
- The functions that can be used and the information that can be displayed will differ depending on the external disc players being connected.

### Fast Forwarding and Reversing

#### Fast Forwarding

Hold down on the [▶▶] button.  
Release your finger to play the disc at that point.

#### Reversing

Hold down on the [◀◀] button.  
Release your finger to play the disc at that point.

### Track Search

Selecting the song you want to hear.

Press the [◀◀] or [▶▶] button.

### Function of the KDC-2022/KDC-2022V/KDC-202MR

### Album Search (Function of disc changer)

Selecting the disc you want to hear.

Press the [DISC-] or [DISC+] button.

### Track/Album Repeat

Replaying the song/disc you're listening to.

Press the [REP] button.  
Each time the button is pressed the Repeat Play switches as shown below.

Repeat play	Display
Track Repeat	"REP" indicator & Track No. blink.
Album Repeat (Function of disc changer)	"REP" indicator & Disc No. blink.
OFF	—

## Track Scan

Playing the first part of each song on the disc you are listening to and searching for the song you want to listen to.

### 1 Start Track Scan

Press the [SCAN] button.  
"SCN" indicator is ON.

### 2 Release it when the song you want to listen to is played

Press the [SCAN] button.

## Random Play

Playing all the songs on the disc in random order.

Press the [RDM] button.

Each time the button is pressed Random Play turns ON or OFF. When it's ON, the "RDM" indicator is ON and the track number blinks.

 When the [▶▶] button is pressed, the next song select starts.

*Function of the KDC-2022/KDC-2022V/KDC-202MR*

## Magazine Random Play (Function of disc changer)

Play the songs on all the discs in the disc changer in random order.

Press the [M.RDM] button.

Each time the button is pressed the Magazine Random Play turns ON or OFF.

When it's ON, the "RDM" indicator is ON and the track and disc number blink.

 When the [▶▶] button is pressed, the next song select starts.

*Function of the KDC-2022/KDC-2022V*

## Direct Track Search (Function of remote)

Doing Track Search by entering the track number.

### 1 Enter the track number

Press the number buttons on the remote.

### 2 Do Track Search

Press the [◀◀] or [▶▶] button.

### Canceling Direct Track Search

Press the [▶||] button.

*Function of the KDC-2022/KDC-2022V*

## Direct Album Search (Function of disc changers with remote)

Doing Disc Search by entering the disc number.

### 1 Enter the disc number

Press the number buttons on the remote.

### 2 Do Album Search

Press the [DISC+] or [DISC-] button.

### Canceling Direct Album Search

Press the [▶||] button.

 Input "0" to select disc 10.

## Basic Operations of remote

### Accessory of the KDC-2022/KDC-2022V

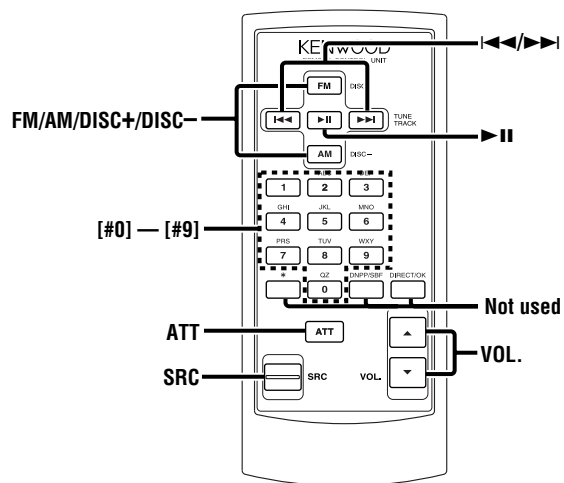

## Loading and Replacing the battery

Use one lithium battery (CR2025).  
Insert the batteries with the + and – poles aligned properly, following the illustration inside the case.

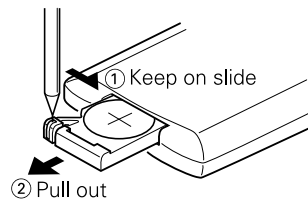

### ⚠ WARNING

Store unused batteries out of the reach of children. Contact a doctor immediately if the battery is accidentally swallowed.

⚠ Do not set the remote on hot places such as above the dashboard.

## Basic operations

### [VOL.] buttons

Adjusting the volume.

### [SRC] button

Each time the button is pressed the source switches.  
For the source switching order refer to <Selecting the Source> (page 6).

### [ATT] button

Turning the volume down quickly.  
When it is pressed again it returns to the previous level.

## In Tuner source

### [FM]/ [AM] buttons

Select the band.

Each time the [FM] button is pressed it switches between the FM1, FM2, and FM3 bands.

### [◀◀]/ [▶▶] buttons

Tune up or down band.

### [#0] — [#9] buttons

Press buttons [#1] — [#6] to recall preset stations.

## In Disc source

### [◀◀]/ [▶▶] buttons

Doing track forward and backward.

### [DISC+]/ [DISC-] buttons

Doing album forward and backward.

### [▶II] button

Each time the button is pressed the song pauses and plays.

### [#0] — [#9] buttons

When in <Direct Track Search> (page 13) and <Direct Album Search> (page 13), enter the track/disc number.

## Accessories

### External view

..... Number of items

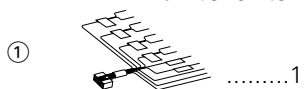

### External view

..... Number of items

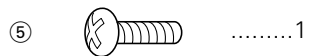

(KDC-2022/KDC-2022V/  
KDC-222/KDC-222S only)

 The use of any accessories except for those provided might result in damage to the unit. Make sure only to use the accessories shipped with the unit, as shown above.

## Installation Procedure

1. To prevent a short circuit, remove the key from the ignition and disconnect the  $\ominus$  battery.
2. Make the proper input and output wire connections for each unit.
3. Connect the speaker wires of the wiring harness.
4. Connect the wiring harness wires in the following order: ground, battery, ignition.
5. Connect the wiring harness connector to the unit.
6. Install the unit in your car.
7. Reconnect the  $\ominus$  battery.
8. Press the reset button.

### ▲WARNING

If you connect the ignition wire (red) and the battery wire (yellow) to the car chassis (ground), you may cause a short circuit, that in turn may start a fire. Always connect those wires to the power source running through the fuse box.

### ▲CAUTION

- If your car's ignition does not have an ACC position, connect the ignition wires to a power source that can be turned on and off with the ignition key. If you connect the ignition wire to a power source with a constant voltage supply, as with battery wires, the battery may die.
- If the console has a lid, make sure to install the unit so that the faceplate will not hit the lid when closing and opening.
- If the fuse blows, first make sure the wires aren't touching to cause a short circuit, then replace the old fuse with one with the same rating.
- Insulate unconnected wires with vinyl tape or other similar material. To prevent a short circuit, do not remove the caps on the ends of the unconnected wires or the terminals.
- Connect the speaker wires correctly to the terminals to which they correspond. The unit may be damaged or fail to work if you share the  $\ominus$  wires or ground them to any metal part in the car.
- When only two speakers are being connected to the system, connect the connectors either to both the front output terminals or to both the rear output terminals (do not mix front and rear). For example, if you connect the  $\oplus$  connector of the left speaker to a front output terminal, do not connect the  $\ominus$  connector to a rear output terminal.
- After the unit is installed, check whether the brake lamps, blinkers, wipers, etc. on the car are working properly.
- Mount the unit so that the mounting angle is  $30^\circ$  or less.



# Connecting Wires to Terminals

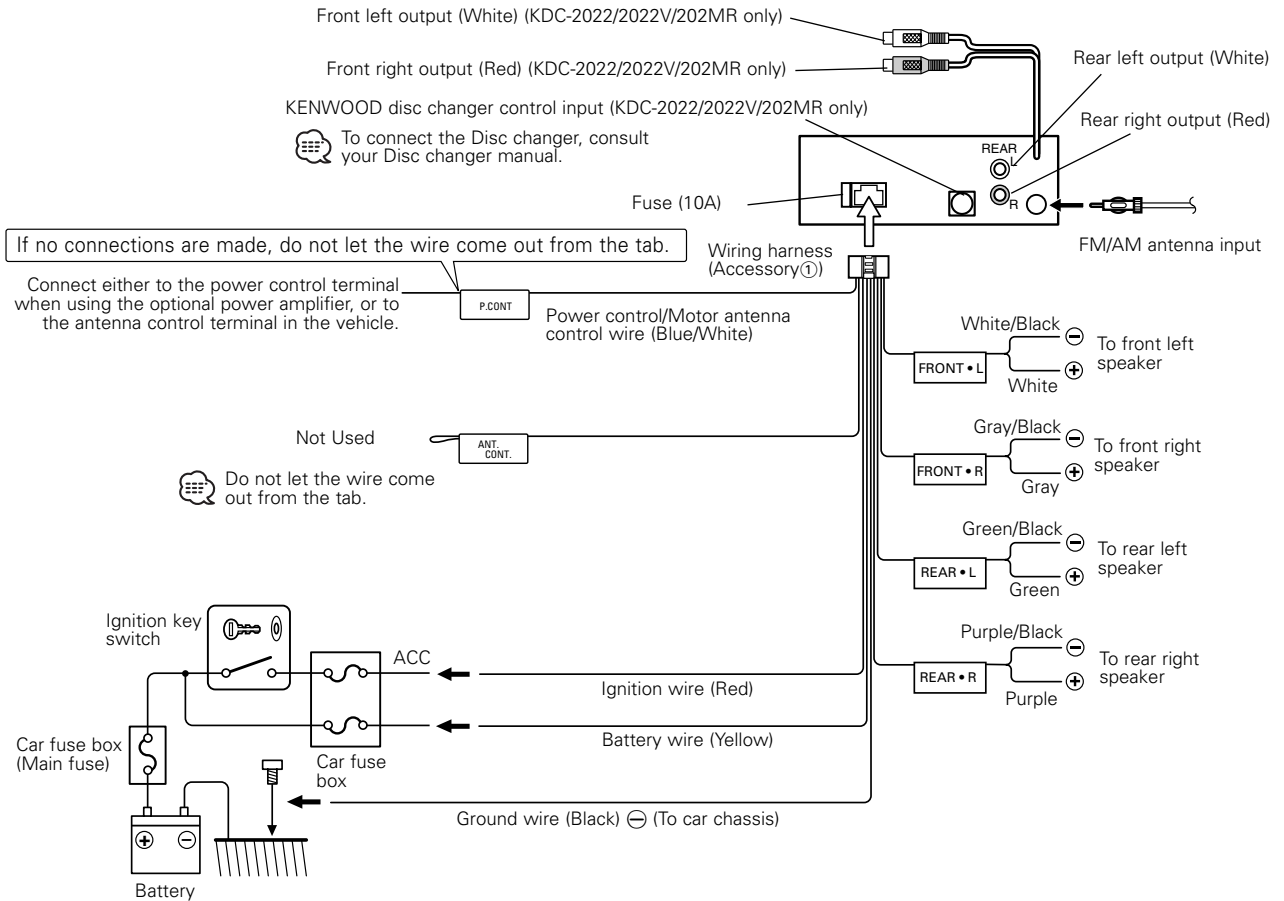

## Installation

### ■ Installation

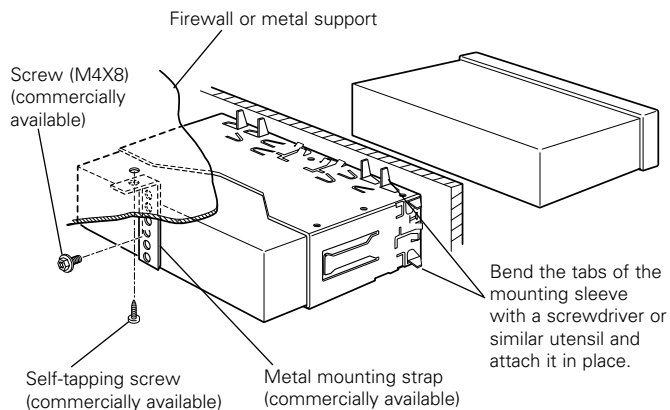

Make sure that the unit is installed securely in place. If the unit is unstable, it may malfunction (for example, the sound may skip).

### ■ Installing in Japanese-Made Cars

- 1 Refer to the section "Removing the hard rubber frame" (page 19) and then remove the hard rubber frame.
- 2 Align the holes in the unit (two locations on each side) with the vehicle mounting bracket and secure the unit with the accessory screws.

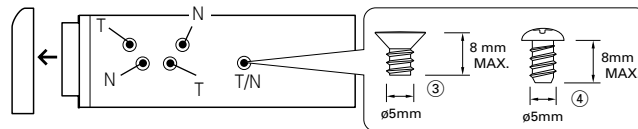

- ⚠ During installation, do not use any screws except for those provided. The use of different screws might result in damage to the main unit.
- Damage may occur if a screwdriver or similar tool is used with excessive force during the installations.

### ■ Screwing the Faceplate on the Unit (KDC-2022/KDC-2022V/KDC-222/KDC-222S only)

If you want to fasten the faceplate to the main unit so that it does not fall off, screw in the provided screw (ø4 X 16 mm) in the hole shown below.

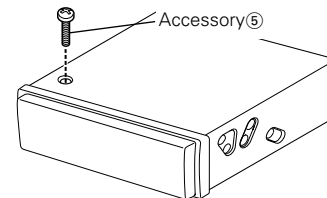

- ⚠ Never insert the taptite screw (ø4 x 16 mm) in any other screw hole than the one specified. If you screw it in another hole, it will contact and may cause damage to the mechanical parts inside the unit.

## ■ Removing the hard rubber frame

- 1 Engage the catch pins on the removal tool and remove the two locks on the lower level.  
Lower the frame and pull it forward as shown in the figure.

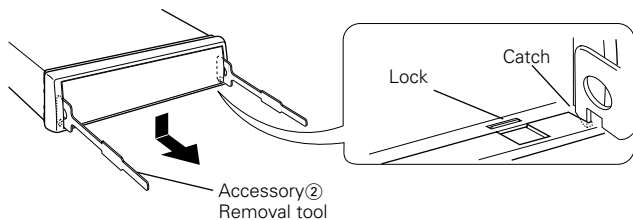

- 2 When the lower level is removed, remove the upper two locations.

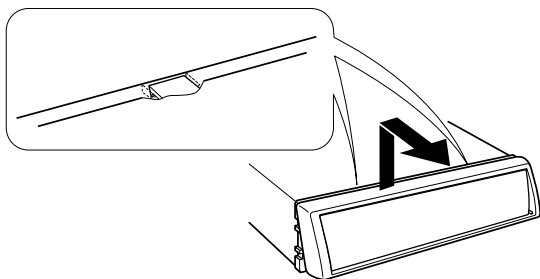

 The frame can be removed from the top side in the same manner.

## ■ Removing the Unit

- 1 Refer to the section “Removing the hard rubber frame” and then remove the hard rubber frame.
- 2 Remove the screw (M4 × 8) on the back panel.
- 3 Insert the two removal tools deeply into the slots on each side, as shown.

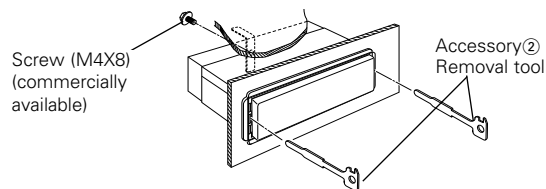

- 4 Lower the removal tool toward the bottom, and pull out the unit halfway while pressing towards the inside.

 Be careful to avoid injury from the catch pins on the removal tool.

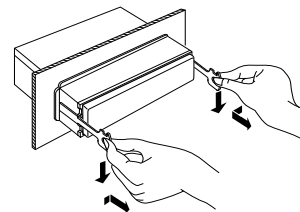

- 5 Pull the unit all the way out with your hands, being careful not to drop it.

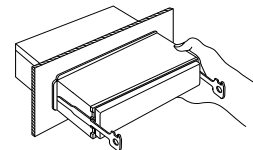

## Troubleshooting Guide

**What might seem to be a malfunction in your unit may just be the result of slight misoperation or miswiring. Before calling service, first check the following table for possible problems.**

### General

#### ? The power does not turn ON.

- ✓ The fuse has blown.
  - ☞ After checking for short circuits in the wires, replace the fuse with one with the same rating.
- ✓ No ACC position on vehicle ignition.
  - ☞ Connect the same wire to the ignition as the battery wire.

#### ? Nothing happens when the buttons are pressed.

- ✓ The computer chip in the unit is not functioning normally.
  - ☞ Press the reset button on the unit (page 4).

#### ? There's a source you can't switch.

- ✓ There's no CD inserted.
  - ☞ Set the media you want to listen to. If there's no media in this unit, you can't switch to each source.

#### ? The memory is erased when the ignition is turned OFF.

- ✓ The battery wire has not been connected to the proper terminal.
  - ☞ Connect the wire correctly, referring to the section on <Connecting Wires to Terminals>.
- ✓ The ignition and battery wire are incorrectly connected.
  - ☞ Connect the wire correctly, referring to the section on <Connecting Wires to Terminals>.

#### ? Even if Loudness is turned ON, high-pitched tone isn't compensated for.

- ✓ Tuner source is selected.
  - ☞ High-pitched tone isn't compensated for when in Tuner source.

#### ? No sound can be heard, or the volume is low.

- ✓ The fader or balance settings are set all the way to one side.
  - ☞ Center the fader and balance settings.
- ✓ The input/output wires or wiring harness are connected incorrectly.
  - ☞ Reconnect the input/output wires or the wiring harness correctly. See the section on <Connecting Wires to Terminals>.

#### ? The sound quality is poor or distorted.

- ✓ One of the speaker wires is being pinched by a screw in the car.
  - ☞ Check the speaker wiring.
- ✓ The speakers are not wired correctly.
  - ☞ Reconnect the speaker wires so that each output terminal is connected to a different speaker.

#### ? The Touch Sensor Tone doesn't sound.

- ✓ The preout jack is being used.
  - ☞ The Touch Sensor Tone can't be output from the preout jack.

### Tuner source

#### ? Radio reception is poor.

- ✓ The car antenna is not extended.
  - ☞ Pull the antenna out all the way.
- ✓ The antenna control wire is not connected.
  - ☞ Connect the wire correctly, referring to the section on <Connecting Wires to Terminals>.

---

## Disc source

### ? "AVin" is displayed without achieving External disc control mode.

- ✓ Unsupported disc changer is connected.
    - ☞ Use the disc changer mentioned in the IMPORTANT INFORMATION of the section on <Safety precautions>(page 3).
- 

### ? The specified disc does not play, but another one plays instead.

- ✓ The specified CD is quite dirty.
    - ☞ Clean the CD.
  - ✓ The CD is upside-down.
    - ☞ Load the CD with the labeled side up.
  - ✓ The disc is loaded in a different slot from that specified.
    - ☞ Eject the disc magazine and check the number for the specified disc.
  - ✓ The disc is severely scratched.
    - ☞ Try another disc instead.
- 

### ? The specified track will not play.

- ✓ Random play or magazine random play has been selected.
    - ☞ Turn off random play or magazine random play.
- 

### ? Track repeat, disc repeat, track scan, random play, and magazine random play start by themselves.

- ✓ The setting is not canceled.
    - ☞ The settings for these functions remain on until the setting to off or the disc ejected, even if the power is turned off or the source changed.
- 

### ? Cannot play CD-R or CD-RW.

- ✓ Finalization processing is not being conducted for CD-R/CD-RW.
    - ☞ Conduct finalization processing with CD recorder.
  - ✓ A non-compatible CD changer is being used to play the CD-R/CD-RW.
    - ☞ Use a CD changer compatible with CD-R/CD-RW to play.
- 

### ? A CD ejects as soon as it is loaded.

- ✓ The CD is upside-down.
    - ☞ Load the CD with the labeled side up.
  - ✓ The CD is quite dirty.
    - ☞ Clean the CD, referring to the section on <CD cleaning> (page 5).
- 

### ? Can't remove disc.

- ✓ The cause is that more than 10 minutes has elapsed since the vehicle ACC switch was turned OFF.
    - ☞ The disc can only be removed within 10 minutes of the ACC switch being turned OFF. If more than 10 minutes has elapsed, turn the ACC switch ON again and press the Eject button.
- 

### ? The disc won't insert.

- ✓ There's already another disc inserted.
    - ☞ Press the [▲] button and remove the disc.
- 

### ? Direct Track Search and Direct Album Search can't be done.

- ✓ Another function is ON.
    - ☞ Turn Random Play or other functions OFF.
- 

### ? Track Search can't be done.

- ✓ For the albums first or last song.
    - ☞ For each album, Track Search can't be done in the backward direction for the first song or in the forward direction for the last song.
- 

## If the following situations, consult your nearest service center:

- Even though the disc changer is connected, the Disc Changer source is not ON, with "AVin" showing in the display during the Changer Mode.
- Even though no device (KCA-S210A, CA-C1AX, KDC-CPS89, KDC-CPS87, KDC-CX87, KDC-CPS85, KDC-CX85, KDC-CPS82 or KDC-CX82) is connected, the Auxiliary input is entered when switching modes.

## Troubleshooting Guide

### The messages shown below display your systems condition.

E-01:	No disc magazine has been loaded in the changer. The disc magazine is not completely loaded. ⇨ Load the disc magazine properly. No CD in the unit. ⇨ Insert the CD.	E-0d:	The protective circuit in the unit activates when the temperature inside the automatic disc changer exceeds 60°C (140°F), stopping all operation. ⇨ Cool down the unit by opening the windows or turning on the air conditioner. As the temperature falls below 60°C (140°F), the disc will start playing again.
E-02:	No disc has been loaded in the disc magazine. ⇨ Load a disc into the disc magazine.	LOAD:	Discs are being exchanged in the Disc changer.
E-04:	No disc has been loaded in the disc magazine. ⇨ Load a disc into the disc magazine. The CD is quite dirty. The CD is upside-down. The CD is scratched a lot. ⇨ Clean the CD and load it correctly.	IN (Blink):	The CD player section is not operating properly. ⇨ Reinsert the CD. If the CD cannot be ejected or the display continues to flash even when the CD has been properly reinserted, please switch off the power and consult your nearest service center.
E-10:	Nothing has been recorded on the MD.		
E-11:	No tracks are recorded on the MD, although it has a title.		
E-12:	The faceplate of the slave unit being connected to this unit has been removed. ⇨ Replace it.		
E-77:	The unit is malfunctioning for some reason. ⇨ Press the reset button on the unit. If the "E-77" code does not disappear, consult your nearest service center.		
E-99:	The unit is malfunctioning for some reason. ⇨ Press the reset button on the unit. If the "E-99" code does not disappear, consult your nearest service center.		

## Specifications

---

### Specifications subject to change without notice.

#### FM tuner section

Frequency range (200 kHz space) .....	87.9 MHz – 107.9 MHz
Usable sensitivity (S/N = 30dB) .....	9.3dBf (0.8 $\mu$ V/75 $\Omega$ )
Quieting Sensitivity (S/N = 50dB) .....	15.2dBf (1.6 $\mu$ V/75 $\Omega$ )
Frequency response ( $\pm$ 3 dB) .....	30 Hz – 15 kHz
Signal to Noise ratio (MONO) .....	70 dB
Selectivity ( $\pm$ 400 kHz) .....	$\geq$ 80 dB
Stereo separation (1 kHz) .....	40 dB

#### AM tuner section

Frequency range (10 kHz space) .....	530 kHz – 1700 kHz
Usable sensitivity (S/N = 20dB) .....	28 dB $\mu$ (25 $\mu$ V)

#### CD player section

Laser diode .....	GaAlAs ( $\lambda$ =780 nm)
Digital filter (D/A) .....	8 Times Over Sampling
D/A Converter .....	1 Bit
Spindle speed .....	500 – 200 rpm (CLV)
Wow & Flutter .....	Below Measurable Limit
Frequency response .....	10 Hz – 20 kHz
Total harmonic distortion (1 kHz) .....	0.01 %
Signal to Noise ratio (1 kHz) .....	96 dB
Dynamic range .....	93 dB
Channel separation .....	85 dB

#### Audio section

Maximum output power	
KDC-2022/2022V .....	50 W x 4
KDC-202MR/222/222S/122/122S .....	45 W x 4
Full Bandwidth Power (at less than 1% THD) .....	22 W x 4
Tone action	
Bass : .....	100 Hz $\pm$ 10 dB
Middle : .....	1 kHz $\pm$ 10 dB
Treble : .....	10 kHz $\pm$ 10 dB
Preout level / Load (during disc play) .....	2000 mV/10 k $\Omega$
Preout impedance .....	$\leq$ 600 $\Omega$

#### General

Operating voltage (11 – 16V allowable) .....	14.4 V
Current consumption .....	10 A
Installation Size (W x H x D) .....	182 x 53 x 157 mm
	7-3/16 x 2-1/16 x 6-3/16 inch
Weight .....	3.1 lbs (1.4 kg)

## ▲Warning

### ▲CAUTION

Use of controls or adjustments or performance of procedures other than those specified herein may result in hazardous radiation exposure.

In compliance with Federal Regulations, following are reproductions of labels on, or inside the product relating to laser product safety.

KENWOOD CORPORATION  
2967-3, ISHIKAWA-CHO,  
HACHIOJI-SHI  
TOKYO, JAPAN

KENWOOD CORP. CERTIFIES THIS EQUIPMENT  
CONFORMS TO DHHS REGULATIONS NO.21 CFR  
1040.10, CHAPTER 1, SUBCHAPTER J.

Location : Bottom Panel

### FCC WARNING

This equipment may generate or use radio frequency energy. Changes or modifications to this equipment may cause harmful interference unless the modifications are expressly approved in the instruction manual. The user could lose the authority to operate this equipment if an unauthorized change or modification is made.

### NOTE

This equipment has been tested and found to comply with the limits for a Class B digital device, pursuant to Part 15 of the FCC Rules. These limits are designed to provide reasonable protection against harmful interference in a residential installation. This equipment may cause harmful interference to radio communications, if it is not installed and used in accordance with the instructions. However, there is no guarantee that interference will not occur in a particular installation. If this equipment does cause harmful interference to radio or television reception, which can be determined by turning the equipment off and on, the user is encouraged to try to correct the interference by one or more of the following measures:

- Reorient or relocate the receiving antenna.
- Increase the separation between the equipment and receiver.
- Connect the equipment into an outlet on a circuit different from that to which the receiver is connected.
- Consult the dealer or an experienced radio/TV technician for help.

### NOTE

This Class B digital apparatus complies with Canadian ICES-003.



KENWOOD

## Table des matières

<b>Précautions de sécurité.....27</b>	<b>Fonctions de contrôle de</b>
<b>Au sujet des CD .....29</b>	<b>CD/disque externe.....35</b>
<b>Caractéristiques générales.....30</b>	Lire un CD
Alimentation	Lire un disque extérieur
Sélectionner la source	Avance rapide et retour
Volume	Recherche de plages
Atténuateur	Recherche d'album
Bruit	Répétition de plage/album
System Q	Balayage des plages
Commande du son	Lecture aléatoire
Réglage des enceintes	Lecture aléatoire du chargeur
Affichage de l'horloge	Recherche de plage directe
Régler l'horloge	Recherche directe d'album
DSI (Disabled System Indicator)	<b>Opérations de base de la</b>
Façade antivol	<b>télécommande .....38</b>
<b>Fonctions du tuner .....33</b>	Recharger et remplacer la pile
Mode d'accord	Opérations de base
Accord	En source tuner
Mémoire de station pré-réglée	En source disque
Entrée en mémoire automatique	<b>Accessoires .....40</b>
Accord pré-réglé	<b>Procédure d'installation .....40</b>
CRSC (Circuit de réception nette)	<b>Connexion des câbles sur les</b>
	<b>prises.....41</b>
	<b>Installation .....42</b>
	<b>Guide de dépannage .....44</b>
	<b>Spécifications .....47</b>

## Précautions de sécurité

### ⚠ AVERTISSEMENT

**Pour éviter toute blessure et/ou incendie, veuillez prendre les précautions suivantes:**

- Insérez l'appareil à fond jusqu'à ce qu'il soit complètement calé. Sinon, il risquerait d'être projeté en cas de collisions ou de cahots.
- Si vous prolongez un câble d'alimentation, de batterie ou de masse, assurez vous d'utiliser un câble pour automobile ou un câble avec une section de 0,75mm<sup>2</sup> (AWG18) afin d'éviter tous risques de détérioration ou d'endommagement du revêtement des câbles.
- Pour éviter les court-circuits, ne jamais mettre ou laisser d'objets métalliques (comme une pièce de monnaie ou un outil en métal) à l'intérieur de l'appareil.
- Si l'appareil commence à émettre de la fumée ou une odeur bizarre, mettez immédiatement l'appareil hors tension et consultez un revendeur Kenwood.
- Faites attention de ne pas vous prendre les doigts entre la façade et l'appareil.
- Faites attention de ne pas laisser tomber l'appareil ou lui faire subir de chocs importants. L'appareil risque de se casser ou de se fêler car il contient des parties en verre.
- Ne touchez pas le cristal liquide si l'affichage LCD était endommagé ou cassé à cause d'un choc. Le cristal liquide peut être dangereux pour votre santé et même mortel. Si le cristal liquide de l'affichage LCD entrait en contact avec votre corps ou un vêtement, lavez-le immédiatement avec du savon.

### ⚠ ATTENTION

**Pour éviter tout dommage à l'appareil, veuillez prendre les précautions suivantes:**

- Assurez-vous de mettre l'appareil à la masse sur une alimentation négative de 12V CC.
- N'ouvrez pas le couvercle supérieur ou inférieur de l'appareil.
- N'installez pas l'appareil dans un endroit exposé directement à la lumière du soleil, à une chaleur excessive ou à l'humidité. Évitez aussi les endroits trop poussiéreux et où l'appareil risque d'être éclaboussé.
- Ne placez pas la façade amovible ou le boîtier de la façade dans un endroit exposé directement à la lumière du soleil, à une chaleur excessive ou à l'humidité. Évitez aussi les endroits trop poussiéreux et où la façade risque d'être éclaboussée.
- Pour éviter toute détérioration, ne touchez pas les contacts de l'appareil ou de la façade avec les doigts.
- Ne faites pas subir de chocs excessifs à la façade car elle fait partie d'un équipement de précision.
- Lors du remplacement d'un fusible, utilisez seulement un fusible neuf avec la valeur indiquée. L'utilisation d'un fusible d'une valeur différente peut être la cause d'un mauvais fonctionnement de votre appareil.
- Pour éviter les courts-circuits lors du remplacement d'un fusible, déconnectez d'abord le faisceau de câbles.
- Ne placez aucun objet entre la façade et l'appareil.
- Pendant l'installation, n'utilisez aucunes autres vis que celles fournies. L'utilisation de vis incorrectes pourrait endommager l'appareil.

### INFORMATION IMPORTANTE

**Au sujet des lecteurs de CD/changeurs de disque connectée à cet appareil :**

Les changeurs de disque/lecteurs de CD KENWOOD commercialisés en 1998 ou ultérieurement peuvent être connectés à cet appareil.

Veuillez-vous référer au catalogue ou consultez votre revendeur Kenwood pour les modèles de changeurs de disque/lecteurs de CD pouvant être connectés.

Veuillez prendre note que tous les changeurs de disque/lecteurs de CD KENWOOD commercialisés en 1997 ou précédemment et les changeurs de disque d'autres fabricants ne peuvent être connectés à cet appareil. Les connections non préconisées peuvent causer des dommages.

Réglage du commutateur O-N sur la position "N" pour les chargeurs de disque KENWOOD / lecteurs de CD KENWOOD applicables. Les fonctions utilisables et les informations affichables diffèrent suivant les modèles connectés.



Vous pouvez endommager à la fois votre appareil et le changeur de CD si vous les connectez incorrectement.

**Ne chargez pas de CD de 8 cm (3 pouces) dans la fenêtre à CD**

Si vous essayez de charger un CD de 8 cm avec son adaptateur dans l'appareil, l'adaptateur peut se séparer du CD et endommager l'appareil.

## Précautions de sécurité

### REMARQUE

- Si vous rencontrez des problèmes pendant l'installation, consultez votre revendeur Kenwood.
- Si l'appareil semble ne pas fonctionner correctement, essayez d'abord d'appuyer sur la touche de réinitialisation. Si cela ne résout pas le problème, consultez votre revendeur Kenwood.
- Appuyez sur la touche de réinitialisation si le changeur CD est commandé en premier et fonctionne incorrectement. Les conditions de fonctionnement originales seront rappelées.

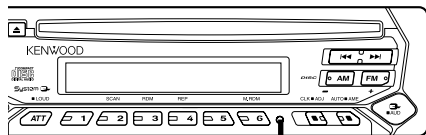

Touche de réinitialisation

- Les caractères de l'affichage LCD peuvent devenir difficiles à lire quand la température est inférieure à 5 °C (41 °F).
- Les illustrations de l'affichage et du panneau apparaissant dans ce manuel sont des exemples utilisés pour expliquer avec plus de clarté comment les commandes sont utilisées. Il est donc possible que les illustrations d'affichage puissent être différentes de ce qui réellement affiché sur l'appareil et aussi que certaines illustrations représentent des choses impossibles à réaliser en cours de fonctionnement.

### Nettoyage des contacts de la façade

Si les contacts de l'appareil ou de la façade deviennent sales, essuyez-les avec un tissu sec et doux.

### Nettoyage de l'appareil

Si le panneau avant de cet appareil est taché, essuyez-le avec un chiffon sec et doux comme ceux au silicone. Si le panneau avant est très taché, essuyez-le avec un chiffon imbibé d'un produit de nettoyage neutre et ensuite essuyez toute trace de ce produit.



La pulvérisation directe de produit de nettoyage sur l'appareil risque d'affecter les pièces mécaniques. L'utilisation d'un chiffon rugueux ou d'un liquide volatil tel que solvant ou alcool pour essuyer le panneau avant peut rayer la surface ou effacer des caractères.

### REMARQUE

Cet appareil numérique de la classe B est conforme à la norme NMB-003 du Canada.

### Nettoyage de la fente à CD

De la poussière peut s'accumuler dans la fente à CD, nettoyez-la occasionnellement. Vos CD peuvent être rayés si vous les introduisez dans une fente poussiéreuse.

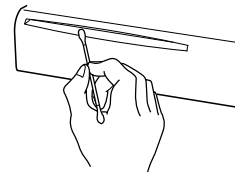

### Condensation sur la lentille

Juste après avoir mis le chauffage de la voiture par temps froid, de l'humidité risque de se former sur la lentille à l'intérieur du lecteur CD (voile). La reproduction de CD peut être impossible. Dans ce cas, retirez le disque et attendez que l'humidité s'évapore. Si l'appareil ne fonctionne toujours pas normalement après quelques temps, consultez votre revendeur Kenwood.

## Au sujet des CD

### Manipulation des CD

- Ne pas toucher la surface d'enregistrement d'un CD.

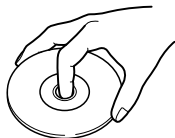

- Les CD-R et CD-RW sont plus fragiles que les CD de musique normaux. Utilisez un CD-R ou un CD-RW après avoir lu les mises en garde sur l'emballage, etc.
- Ne pas coller de ruban adhésif et autre sur les CD. Ne pas non plus utiliser de CD avec du ruban collé dessus.

### Lors de l'utilisation d'un nouveau CD

Si le trou central ou le bord extérieur du CD comporte des bavures, ne l'utiliser qu'après les avoir retiré avec un stylo à bille ou autre.

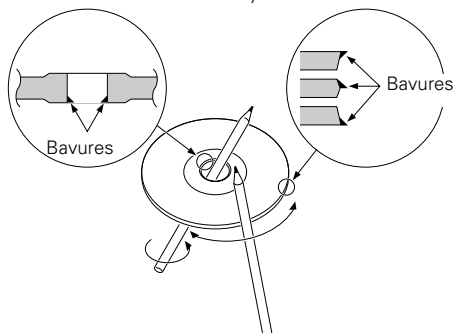

### Accessoires de CD

Ne pas utiliser d'accessoires de type disque CD.

### Nettoyage de CD

Nettoyez un CD en partant du centre vers l'extérieur.

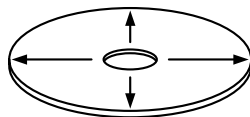

### Retrait des CD

Pour retirer les CD de cet appareil, les extraire à l'horizontale.

### CD qui ne peuvent être utilisés

- Les CD non circulaires ne peuvent être utilisés.

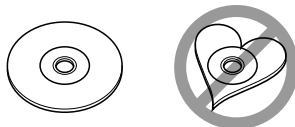

- Les CD comportant des colorations sur la surface d'enregistrement ou sales ne peuvent être utilisés.

- Cet appareil ne peut lire que les CD comportant .

Il ne peut jouer les disques qui ne comportent pas la marque.

- Un CD-R ou CD-RW qui n'a pas été finalisé ne peut être lu. (pour le procédé de finalisation, veuillez consulter votre programme de gravure de CD-R/CD-RW et les instructions du manuel d'utilisation de votre graveur de CD-R/CD-RW).

## Caractéristiques générales

### Touche de déverrouillage

(KDC-2022/KDC-2022V/KDC-202MR/  
KDC-222/KDC-222S seulement)

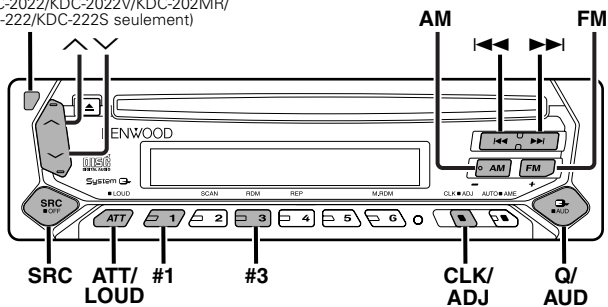

KDC-2022/KDC-2022V/KDC-202MR

Indicateur ATT Indicateur LOUD



Indicateur d'horloge

Affichage de l'horloge

KDC-222/KDC-222S/KDC-122/KDC-122S

Indicateur LOUD

Affichage de l'horloge



Indicateur SYSTEM Q

Indicateur ATT

Indicateur d'horloge

## Alimentation

### Allumer l'alimentation

Appuyez sur la touche [SRC].

### Eteindre l'alimentation

Appuyez sur la touche [SRC] pendant au moins 1 seconde.

## Sélectionner la source

Appuyez sur la touche [SRC].

Source requise	Affichage
Tuner	"TUnE"
CD	"CD"
Disque extérieur (Fonction du KDC-2022/KDC-2022V/KDC-202MR)	"DISC"
Veille (Mode éclairage seulement)	"OFF"

## Volume

### Augmenter le volume

Appuyez sur la touche [^].

### Baisser le volume

Appuyez sur la touche [v].

## Atténuateur

Baisser le volume rapidement.

Appuyez sur la touche [ATT].

Chaque fois que l'on appuie sur cette touche, l'Atténuateur est activé ou désactivé.

Lorsqu'il est activé, l'indicateur "ATT" clignote.

## Bruit

Compenser les graves et les aigus lorsque le volume est bas.

Appuyez sur la touche [LOUD] pendant au moins 1 seconde.

Chaque fois que l'on appuie sur la touche pendant au moins 1 seconde, le système Bruit est activé ou désactivé.

Lorsqu'il est activé, l'indicateur "LOUD" est allumé.

## System Q

Vous pouvez rappeler le meilleur réglage de son pré-réglé pour différents types de musique.

### 1 Sélectionnez la source à régler

Appuyez sur la touche [SRC].

### 2 Sélectionnez le type de son

Appuyez sur la touche [Q].

Chaque fois que l'on appuie sur la touche, le réglage du son change.

Réglage du son	Affichage
Flat (Normal)	"SQ-1"
Rock	"SQ-2"
Top 40	"SQ-3"
Pops (Musique pop)	"SQ-4"
Jazz	"SQ-5"
Easy (Ambiance)	"SQ-6"



- Chaque valeur de réglage est changée avec le <Réglage des enceintes> (page 32).  
D'abord, sélectionnez le type d'enceinte avec le Réglage des enceintes.
- Lorsque le réglage du System Q est changé, les Graves, Fréquences moyennes et Aigus configurés dans la commande du son remplacent les valeurs du System Q.

## Commande du son

### 1 Sélectionnez la source pour l'ajustement

Appuyez sur la touche [SRC].

### 2 Entrez en mode de commande du son

Appuyez sur la touche [AUD] pendant au moins 1 seconde.

### 3 Sélectionnez l'élément audio pour l'ajustement

Appuyez sur la touche [FM] ou [AM].

Chaque fois que l'on appuie sur la touche, les éléments qui peuvent être ajustés défilent de la manière décrite ci-dessous.

### 4 Ajustez l'élément audio

Appuyez sur la touche [◀◀] ou [▶▶].

Élément d'ajustement	Affichage	Gamme
Niveau des graves	"BAS"	-8 — +8
Niveau des fréquences moyennes	"MID"	-8 — +8
Niveau des aigus	"TRE"	-8 — +8
Balance	"BL"	Gauche 15 — Droite 15
Balance avant/arrière	"FD"	Arrière 15 — Avant 15

### 5 Sortez du mode de commande du son

Appuyez sur la touche [AUD].

## Caractéristiques générales

### Réglage des enceintes

Accord fin pour que la valeur du System Q soit optimale en réglant le type d'enceinte.

#### 1 Entrez en Veille

Appuyez sur la touche [SRC].  
Sélectionnez l'affichage "OFF".

#### 2 Entrez en mode de réglage des enceintes

Appuyez sur la touche [Q].

#### 3 Sélectionnez le type d'enceinte

Appuyez sur la touche [◀◀] ou [▶▶].  
Chaque fois que l'on appuie sur la touche, le réglage change de la manière suivante.

Type d'enceinte	Affichage
ETEINT	"SP-F"
Pour enceinte OEM	"SP-O"
Pour enceinte 6 & 6x9 pouces	"SP-6"
Pour enceinte 5 & 4 pouces	"SP-5"

#### 4 Sortez du mode de réglage des enceintes

Appuyez sur la touche [Q].

### Affichage de l'horloge

Appuyez sur la touche [CLK].  
Chaque fois que l'on appuie sur cette touche, l'affichage de l'horloge est activé ou désactivé.  
Lorsqu'elle est activée, l'indicateur de l'horloge est allumé.

### Régler l'horloge

#### 1 Sélectionnez l'affichage de l'horloge

Appuyez sur la touche [CLK].

#### 2 Entrez en mode d'ajustement de l'horloge

Appuyez sur la touche [CLK] pendant au moins 2 secondes.  
L'affichage de l'horloge clignote.

#### 3 Réglez les heures

Appuyez sur la touche [FM] ou [AM].

#### Réglez les minutes

Appuyez sur la touche [◀◀] ou [▶▶].

#### 4 Sortez du mode d'ajustement de l'horloge

Appuyez sur la touche [CLK].

*Fonction du KDC-2022/KDC-2022V/KDC-202MR/KDC-222/KDC-222S*

### DSI (Disabled System Indicator)

Un indicateur rouge clignotera sur l'appareil après que la façade aura été enlevée, pour mettre en garde les éventuels voleurs.

#### 1 Coupez l'alimentation

Appuyez sur la touche [SRC] pendant au moins 1 seconde.

#### 2 Réglez le DSI

Tout en appuyant sur la touche [#1] et [#3], appuyez sur la touche [SRC].  
Chaque fois que l'on exécute les étapes 1 et 2, le DSI est activé ou désactivé.



## Façade antivol

Vous pouvez détacher la façade de l'appareil et l'emporter avec vous, ce qui aide à éviter les vols.

### Retirer la façade

Appuyez sur la touche de détachement.

La façade est déverrouillée et vous pouvez la détacher.



- La façade est une pièce de précision de l'équipement et elle peut être endommagée en cas de chocs ou de secousses. C'est pourquoi, vous devez garder la façade dans sa boîte spéciale lorsqu'elle est détachée.
- N'exposez pas la façade ou sa boîte aux rayons du soleil, à des températures excessives ou à l'humidité. Evitez aussi les endroits trop poussiéreux et où l'appareil risque d'être éclaboussé.

### Remettre en place la façade

- 1 Alignez les parties saillantes situées sur l'appareil avec les rainures situées sur la façade.

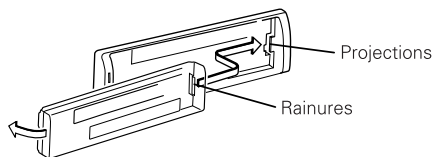

- 2 Poussez la façade jusqu'au clic.

La façade est verrouillée en position et vous pouvez alors utiliser l'appareil.

## Fonctions du tuner

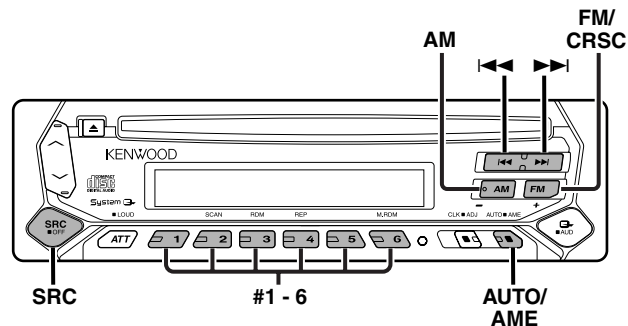

### KDC-2022/KDC-2022V/KDC-202MR

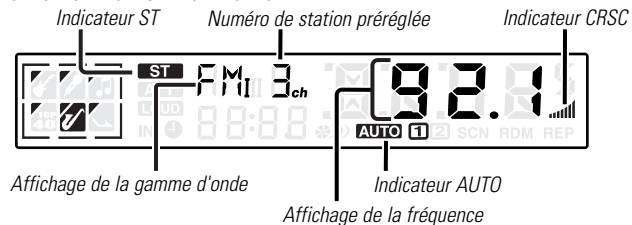

### KDC-222/KDC-222S/KDC-122/KDC-122S

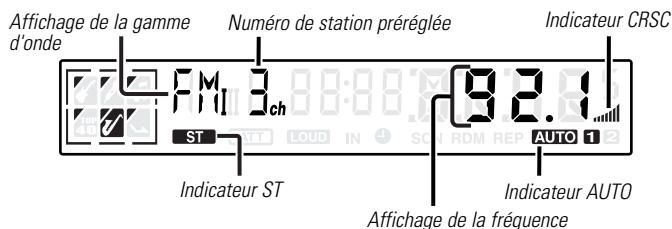

## Fonctions du tuner

### Mode d'accord

Choisissez le mode d'accord.

Appuyez sur la touche [AUTO].

Chaque fois que l'on appuie sur la touche, le mode d'accord change de la manière suivante.

Mode d'accord	Affichage	Opération
Recherche automatique	Indicateur "AUTO 1"	Recherche automatique d'une station
Recherche de station pré-réglée	Indicateur "AUTO 2"	Recherche dans l'ordre des stations présentes dans la mémoire de pré-réglage
Manuel	—	Contrôle de l'accord manuel normal

### Accord

Sélectionner la station.

#### 1 Sélectionnez la source tuner

Appuyez sur la touche [SRC].  
Sélectionnez l'affichage "TUnE".

#### 2 Sélectionnez la bande

Appuyez sur la touche [FM] ou [AM].  
Chaque fois que l'on appuie sur la touche [FM] la gamme d'onde change parmi FM1, FM2 et FM3.

#### 3 Réglez une bande supérieure ou inférieure

Appuyez sur la touche [◀◀] ou [▶▶].



Pendant la réception de stations stéréo, l'indicateur "ST" est allumé.

### Mémoire de station pré-réglée

Mettre la station en mémoire.

#### 1 Sélectionnez la bande

Appuyez sur la touche [FM] ou [AM].

#### 2 Sélectionnez la fréquence à mettre en mémoire

Appuyez sur la touche [◀◀] ou [▶▶].

#### 3 Mettez en mémoire la fréquence

Appuyez sur la touche [#1] — [#6] pendant au moins 2 secondes.

Le numéro pré-réglé affiché clignote 1 fois.

Sur chaque bande, 1 station peut être mise en mémoire sur chaque touche [#1] — [#6].

### Entrée en mémoire automatique

Mettre automatiquement en mémoire les stations dont la réception est bonne.

#### 1 Sélectionnez la bande pour l'entrée en mémoire automatique

Appuyez sur la touche [FM] ou [AM].

#### 2 Ouvrez le mode entrée en mémoire automatique

Appuyez sur la touche [AME] pendant au moins 2 secondes.  
Lorsque 6 stations qui peuvent être captées sont mises en mémoire, le mode entrée en mémoire automatique est fermé.

### Accord pré-réglé

Rappeler les stations mises en mémoire.

#### 1 Sélectionnez la bande

Appuyez sur la touche [FM] ou [AM].

## 2 Rappelez la station

Appuyez sur la touche [#1] – [#6].

### CRSC (Circuit de réception nette)

Faites passer temporairement la réception du mode stéréo au mode mono afin de réduire les parasites lorsque vous écoutez une station FM.

Appuyez sur la touche [CRSC] pendant au moins 1 seconde. Chaque fois que l'on appuie sur cette touche, le système CRSC est activé ou désactivé.

Lorsqu'il est activé, l'indicateur CRSC est allumé.

## Fonctions de contrôle de CD/disque externe

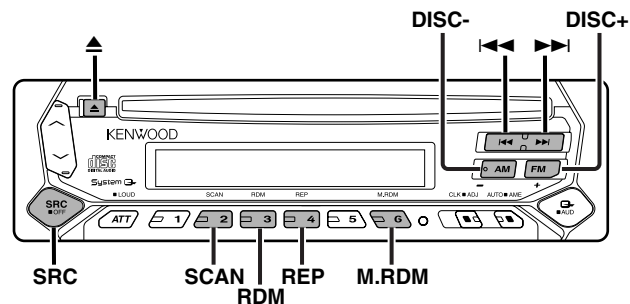

KDC-2022/KDC-2022V/KDC-202MR

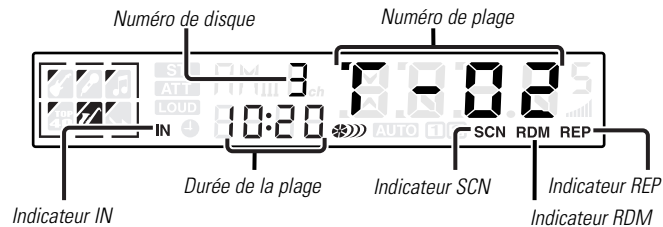

KDC-222/KDC-222S/KDC-122/KDC-122S

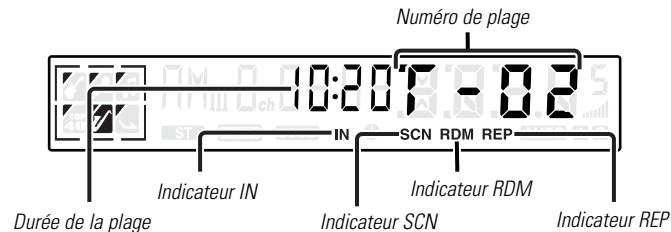

## Fonctions de contrôle de CD/disque externe

### Lire un CD

#### Lorsqu'il y a un CD

Appuyez sur la touche [SRC].  
Sélectionnez l'affichage "CD".



Lorsqu'un CD est présent dans l'appareil, l'indicateur "IN" est allumé.

#### Ejectez le CD

Appuyez sur la touche [▲].



Les CD de 3 pouces (8cm) ne peuvent pas être lus. Utiliser un adaptateur et les insérer dans cet appareil pourrait causer des dégâts.

Fonction du KDC-2022/KDC-2022V/KDC-202MR

### Lire un disque extérieur

Lire des disques présents dans le lecteur de disque optionnel connecté à cet appareil.

Appuyez sur la touche [SRC].

Sélectionnez l'affichage pour le lecteur de disque que vous désirez.

Exemples d'affichage:

Affichage	Lecteur de disque
"CD-2"	Lecteur de CD
"DISC"	Changeur de CD
"DSIC"	Changeur de MD



- Le disque #10 est affiché comme "0".
- Les fonctions pouvant être utilisées et les informations affichées peuvent être différentes suivant les lecteurs de disque externes connectés.

### Avance rapide et retour

#### Avance rapide

Maintenez la touche [▶▶] enfoncée.

Relâchez la touche pour reproduire le disque à partir de ce point.

#### Retour

Maintenez la touche [◀◀] enfoncée.

Relâchez la touche pour reproduire le disque à partir de ce point.

### Recherche de plages

Sélectionner la chanson que vous souhaitez entendre.

Appuyez sur la touche [◀◀] ou [▶▶].

Fonction du KDC-2022/KDC-2022V/KDC-202MR

### Recherche d'album

(Fonction du changeur de disques)

Sélectionner le disque que vous souhaitez entendre.

Appuyez sur la touche [DISC-] ou [DISC+].

### Répétition de plage/album

Réécouter la chanson/le disque que vous êtes en train d'écouter.

Appuyez sur la touche [REP].

Chaque fois que l'on appuie sur le bouton, la fonction Répétition de la lecture change de la manière suivante.

Répétition de la lecture	Affichage
Répétition de la plage	L'indicateur "REP" & le numéro de plage clignotent.
Répétition de l'album (Fonction du changeur de disque)	L'indicateur "REP" & le numéro de disque clignotent.
Désactivé	—

## Balayage des plages

Écouter le début de chaque chanson du disque que vous écoutez et rechercher la chanson que vous souhaitez écouter.

### 1 Commencez le balayage des plages

Appuyez sur la touche [SCAN].

Le voyant "SCN" est allumé.

### 2 Relâchez la touche lorsque vous entendez la chanson que vous souhaitez écouter

Appuyez sur la touche [SCAN].

## Lecture aléatoire

Écouter toutes les chansons du disque dans un ordre aléatoire.

Appuyez sur la touche [RDM].

Chaque fois que l'on appuie sur la touche, la lecture aléatoire est activée ou désactivée.

Lorsque la fonction est activée, l'indicateur "RDM" est allumé et le numéro de la plage clignote.



Lorsque l'on appuie sur la touche [▶▶], la chanson suivante sélectionnée commence.

*Fonction du KDC-2022/KDC-2022V/KDC-202MR*

## Lecture aléatoire du chargeur (Fonction du changeur de disque)

Écoutez les chansons de tous les disques présents dans le changeur de disque dans un ordre aléatoire.

Appuyez sur la touche [M.RDM].

Chaque fois que l'on appuie sur la touche, la lecture aléatoire du chargeur est activée ou désactivée.

Lorsque la fonction est activée, l'indicateur "RDM" est allumé et le numéro de la plage et du disque clignotent.



Lorsque l'on appuie sur la touche [▶▶], la chanson suivante sélectionnée commence.

*Fonction du KDC-2022/KDC-2022V*

## Recherche de plage directe (fonction de commande à distance)

Exécuter la recherche de plage en saisissant le numéro de plage.

### 1 Saisissez le numéro de plage

Appuyez sur les touches numériques de la télécommande.

### 2 Exécutez la recherche de plage

Appuyez sur la touche [◀◀] ou [▶▶].

### Annuler la recherche de plage directe

Appuyez sur la touche [▶▶].

*Fonction du KDC-2022/KDC-2022V*

## Recherche directe d'album (Fonction de changeurs de disques avec commande à distance)

Exécuter la recherche de disque en saisissant le numéro de disque.

### 1 Saisissez le numéro de disque

Appuyez sur les touches numériques de la télécommande.

### 2 Exécutez la recherche d'album

Appuyez sur la touche [DISC+] ou [DISC-].

### Annuler la recherche directe d'album

Appuyez sur la touche [▶▶].



Tapez "0" pour sélectionner le disque 10.

# Opérations de base de la télécommande

Accessoires des KDC-2022/KDC-2022V

Français

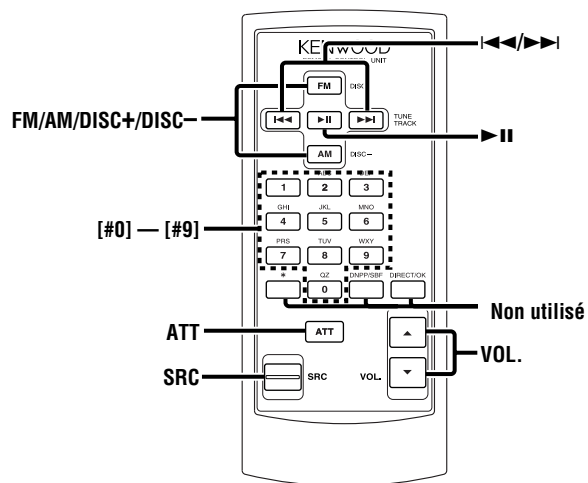

## Recharger et remplacer la pile

Utilisez une pile au lithium (CR2025).

Introduire les piles en prenant soin de bien aligner les pôles + et -, en suivant l'illustration située à l'intérieur du boîtier.

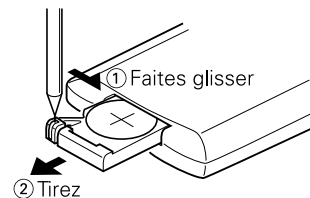

### ⚠ AVERTISSEMENT

Rangez les piles non utilisées hors de portée des enfants. Contactez un docteur immédiatement si la pile était avalée.



Ne posez pas la télécommande sur des endroits chauds tels que sur le tableau de bord.

## Opérations de base

### Touches [VOL.]

Régler le volume.

### Touche [SRC]

Chaque fois que l'on appuie sur la touche, la source change.

Pour connaître l'ordre de changement de la source, référez-vous à la section <Sélectionner la source> (page 30).

### Touche [ATT]

Baisser le volume rapidement.

Lorsque l'on appuie de nouveau sur la touche, le volume revient à son niveau précédent.

## En source tuner

### Touches [FM]/ [AM]

Sélectionnez la bande.

Chaque fois que l'on appuie sur la touche [FM] la gamme d'onde change parmi FM1, FM2 et FM3.

### Touches [◀◀]/ [▶▶]

Réglez une bande supérieure ou inférieure.

### Touches [#0] — [#9]

Appuyez sur les touches [#1] — [#6] pour rappeler des stations pré-réglées.

## En source disque

### Touches [◀◀]/ [▶▶]

Avancer ou reculer dans la plage.

### Touches [DISC+]/ [DISC-]

Avancer ou reculer dans l'album.

### Touche [▶||]

Chaque fois que l'on appuie sur cette touche, la chanson se met en pause ou en lecture.

### Touches [#0] — [#9]

Lorsque vous êtes en mode <Recherche de plage directe> (page 37) et <Recherche directe d'album> (page 37), saisissez le numéro de plage/disque.

## Accessoires

### Vue externe

..... Nombre d'éléments

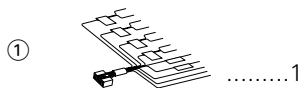

### Vue externe

..... Nombre d'éléments

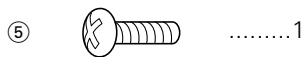

(KDC-2022/KDC-2022V/  
KDC-222/KDC-222S seulement)



L'utilisation d'accessoires autres que les accessoires fournis pourrait endommager l'appareil. Assurez-vous d'utiliser les accessoires fournis, indiqués ci-dessus.

### ⚠ AVERTISSEMENT

Si vous connectez le câble d'allumage (rouge) et le câble de batterie (jaune) au châssis de la voiture (masse), vous risquez de causer un court-circuit qui peut provoquer un incendie. Connectez toujours ces câbles à la source d'alimentation de la boîte à fusible.

### ⚠ ATTENTION

- Si l'allumage de votre voiture n'a pas de position ACC, connectez le câble d'allumage à une source d'alimentation qui peut être mise sous et hors tension avec la clef de contact. Si vous connectez le câble d'allumage à une source d'alimentation constante, comme un câble de batterie, la batterie risque de se décharger.
- Si la console est équipée d'un couvercle, assurez-vous d'installer l'appareil de façon à ce que la façade ne frappe pas le couvercle lors de la fermeture ou de l'ouverture.
- Si un fusible grille, assurez-vous d'abord que les câbles n'ont pas causé de court-circuit puis remplacez le vieux fusible par un nouveau de même valeur.
- Isolez les câbles non-connectés avec un ruban vinyle ou autre matériel similaire. Pour éviter, les courts-circuits, ne retirez pas non plus les capuchons à l'extrémité des câbles non-connectés ou des prises.
- Connectez séparément chaque câble d'enceinte à la prise correspondante. L'appareil peut être endommagé si le câble négatif ⊖ pour une des enceintes ou le câble de masse entre en contact avec une partie métallique du véhicule.
- Quand deux haut-parleurs seulement sont connectés au système, connectez les câbles soit aux prises de sortie avant, soit aux prises de sortie arrière (c.a.d. ne mélangez pas l'avant et l'arrière). Par exemple, si vous connectez le câble ⊕ du haut parleur de gauche à une prise de sortie avant, ne connectez pas le câble ⊖ du haut-parleur droit à la prise de sortie arrière.
- Après avoir installé l'appareil, vérifiez si les lampes de frein, les indicateurs, les clignotants, etc de la voiture fonctionnent correctement.
- Monter l'unité de façon à ce que l'angle de montage soit de 30° ou moins.

## Procédure d'installation

1. Pour éviter les courts-circuits, retirez la clef de contact et déconnectez la borne ⊖ de la batterie.
2. Effectuez les connexions d'entrée et sortie correctement pour chaque appareil.
3. Connectez les câbles de haut-parleur du faisceau de câbles.
4. Connectez les câbles du faisceau dans l'ordre suivant: masse, batterie, allumage.
5. Connectez le connecteur du faisceau à l'appareil.
6. Installez l'appareil dans votre voiture.
7. Reconnectez la borne ⊖ de la batterie.
8. Appuyez ensuite sur la touche de réinitialisation.



## Connexion des câbles sur les prises

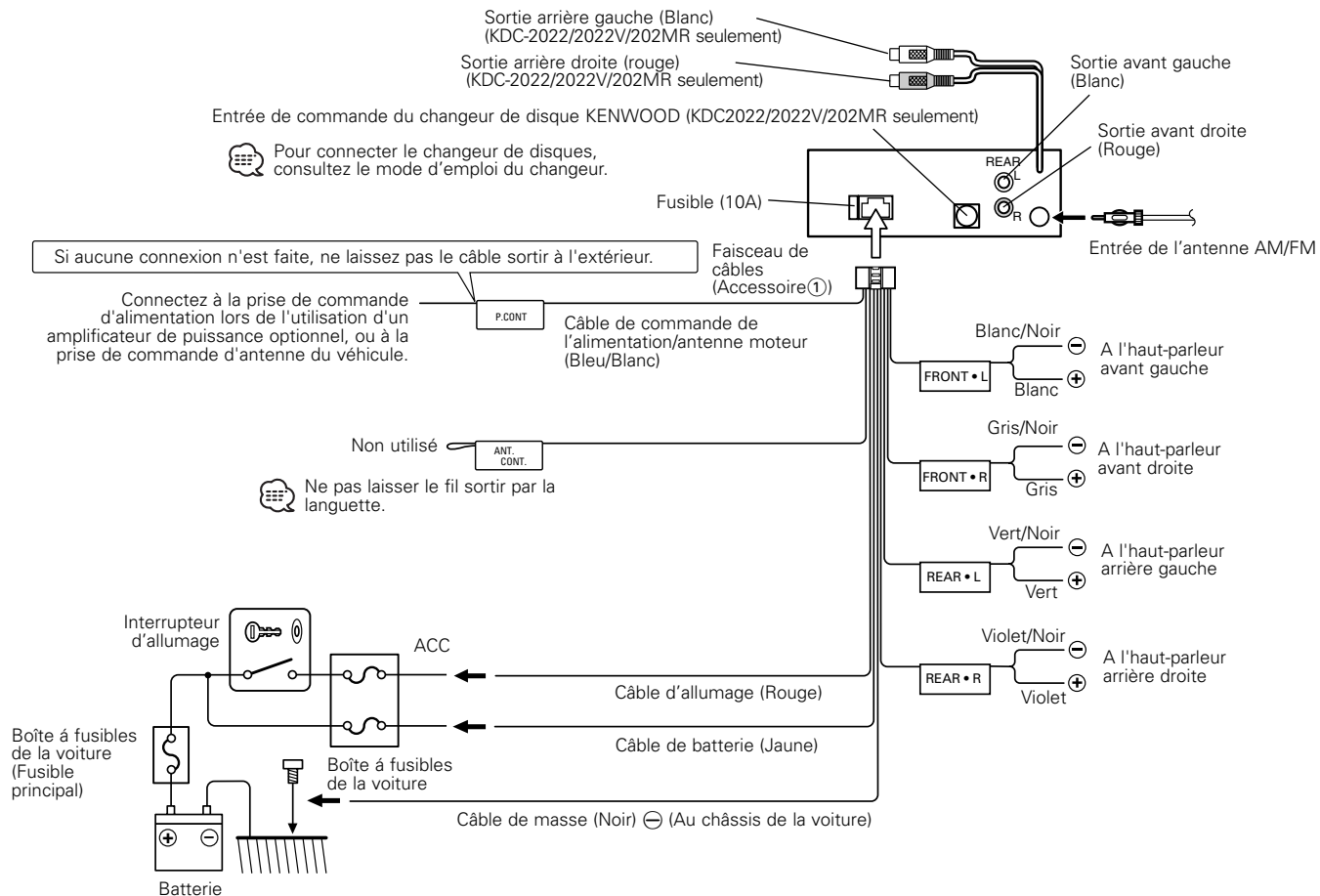

## Installation

### ■ Installation

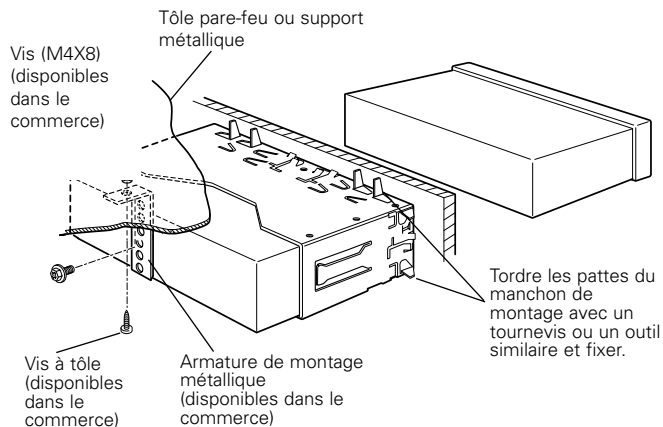

Assurez-vous que l'appareil est solidement installé. Si l'appareil est instable, il risque de mal fonctionner (ex. le son risque de sauter).

### ■ Installation de l'appareil dans les voitures fabriquées au Japon

- 1 Référez vous à la section "Retrait du cadre en caoutchouc dur" (Voir page 43) puis retirez le cadre en caoutchouc dur.
- 2 Alignez les creux de l'appareil (deux de chaque côté) avec le support de montage du véhicule et fixez l'appareil avec les vis accessoires.

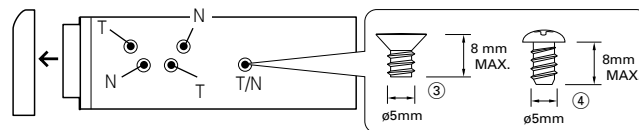

T: Voitures Toyota  
N: Voitures Nissan

Accessoire③...pour les voitures Nissan  
Accessoire④...pour les voitures Toyota

- ⚠ Pendant l'installation, n'utilisez aucune autres vis que celles fournies. L'utilisation de vis différentes pourrait endommager l'appareil.
- L'appareil risque d'être endommagé si un tournevis ou un outil similaire est utilisé avec une force excessive pendant le montage.

### ■ Vissage de la façade sur l'appareil (KDC-2022/KDC-2022V/KDC-222/KDC-222S seulement)

Si vous souhaitez fixer la façade sur l'appareil principal de façon qu'elle ne tombe pas, vissez-la avec la vis (ø4 × 16 mm) dans le trou montré cidessous.

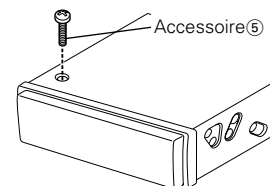

- ⚠ N'insérez jamais la vis taraudé (ø4 × 16 mm) dans un autre trou que celui spécifié. Si vous la vissez dans un autre trou, elle fera contact et risquera d'endommager des parties mécaniques à l'intérieur de l'appareil.

## Installation

### ■ Retrait du cadre en caoutchouc dur

- 1 Engagez les loquets sur l'outil de démontage et enlevez les deux crochets inférieurs.  
Baissez le cadre et tirez-le vers l'avant comme montré sur l'illustration.

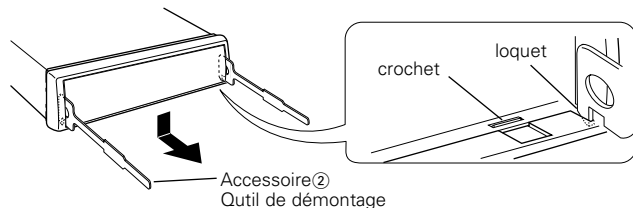

- 2 Quand la partie inférieure est retirée, retirez les deux crochets supérieurs.

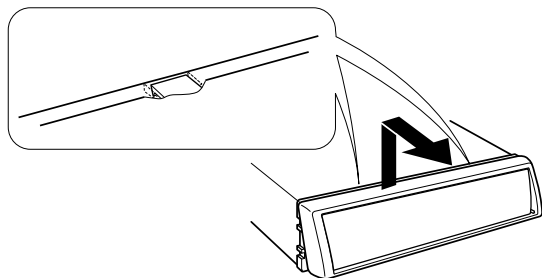

Le cadre peut être retiré à partir de la partie supérieur de la même façon.

### ■ Retrait de l'appareil

- 1 Référez vous à la section "Retrait du cadre en caoutchouc dur" puis retirez le cadre en caoutchouc dur.
- 2 Retirez la Vis à tête hexagonale avec rondelle intégrale (M4 x 8 mm) sur le panneau arrière.
- 3 Insérez les deux outils de démontage profondément dans les fentes de chaque côté, comme montré.

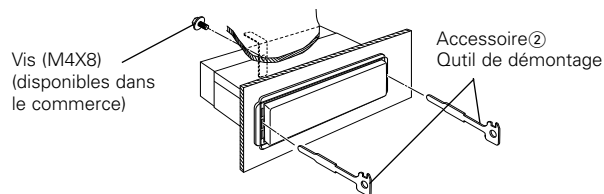

- 4 Baissez les outils de démontage vers le bas et tirez l'appareil à moitié en faisant pression vers l'intérieur.

⚠ Faites attention de ne pas vous blesser avec le loquet de l'outil de démontage.

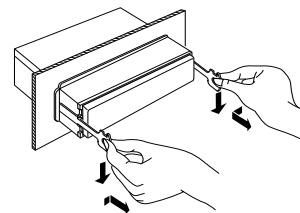

- 5 Sortez l'appareil entièrement avec les mains, en faisant attention de ne pas le faire tomber.

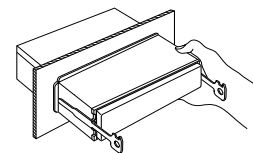

## Guide de dépannage

**Ce qui peut apparaître comme un mauvais fonctionnement de votre appareil n'est peut être que le résultat d'une mauvaise opération ou d'une mauvaise connexion. Avant d'appeler un centre de service, vérifiez d'abord dans le tableau suivant les problèmes possibles.**

### Général

#### ? L'appareil ne se met pas sous tension.

- ✓ Le fusible a grillé.
  - ☞ Après avoir vérifié qu'il n'y a pas de court-circuits dans les câbles, remplacez le fusible par un de la même valeur.
- ✓ Pas de position ACC sur l'allumage du véhicule.
  - ☞ Connectez le même câble à l'allumage comme câble de batterie.

#### ? Rien ne se passe quand les touches sont pressées.

- ✓ Le microprocesseur dans l'appareil ne fonctionne pas correctement.
  - ☞ Appuyez sur la touche de réinitialisation sur l'appareil. (page 28)

#### ? Impossible de commuter sur une source.

- ✓ Il n'y a pas de CD dans le lecteur.
  - ☞ Effectuez les réglages pour le média que vous souhaitez écouter. S'il n'y a aucun média dans cet appareil, il est impossible de commuter les sources.

#### ? La mémoire est effacée quand le contact est mis.

- ✓ Le câble de batterie n'a pas été connecté correctement.
  - ☞ Connectez le câble correctement en vous référant à la section <Connexion des câbles sur les prises>.
- ✓ Les câbles de batterie et d'allumage ne sont pas connectés correctement.
  - ☞ Connectez le câble correctement en vous référant à la section <Connexion des câbles sur les prises>.

#### ? Même si la force est activée, les sons de haute fréquence ne seront pas compensés.

- ✓ La source de tuner est sélectionnée.
  - ☞ Les sons de haute fréquence ne seront pas compensés lorsque la source est le tuner.

#### ? Aucun son ne peut être entendu, ou le volume est faible.

- ✓ Les réglages du fader ou de l'équilibre sont réglés complètement d'un côté.
  - ☞ Centrer les réglages du fader et de la balance.
- ✓ Les câbles d'entrée/sortie ou le faisceau de câbles sont connectés incorrectement.
  - ☞ Reconnectez les câbles d'entrée/sortie et/ou le faisceau de câbles correctement. Voir la section sur la <Connexion des câbles sur les prises>.

#### ? Le son est de mauvaise qualité ou déformé.

- ✓ Un câble de haut-parleur a peut être été pincé par une vis dans la voiture.
  - ☞ Vérifiez la connexion des haut-parleurs.
- ✓ Les enceintes ne sont pas connectées correctement.
  - ☞ Reconnectez les câbles de haut-parleurs de manière que chaque prise de sortie soit connectée à un haut-parleur différent.

#### ? La tonalité de touche ne s'entend pas.

- ✓ La sortie de préampli sans fading est en cours d'utilisation.
  - ☞ La tonalité de touche ne peut être émise par le jack de préampli.

### Source tuner

#### ? La réception radio est mauvaise.

- ✓ L'antenne de la voiture n'est pas sortie.
  - ☞ Sortez l'antenne complètement.
- ✓ Le câble de commande de l'antenne n'est pas connecté.
  - ☞ Connectez le câble correctement en vous référant à la section <Connexion des câbles sur les prises>.

## En source disque

### ? "AVin" s'affiche sans réaliser le mode de commande de disque extérieur.

- ✓ Un changeur de disque non reconnu est connecté.
  - ☞ Utilisez le changeur de disque mentionné dans la rubrique INFORMATION IMPORTANTE de la section <Précautions de sécurité>(page 27).

### ? Le disque spécifié n'est pas reproduit mais un autre est reproduit à sa place.

- ✓ Le disque spécifié est très sale.
  - ☞ Nettoyez le CD.
- ✓ Le CD est à l'envers.
  - ☞ Insérez un CD avec la face imprimée dirigée vers le haut.
- ✓ Le disque a été inséré dans une autre fente que celle spécifiée.
  - ☞ Ejectez le magasin et vérifiez le numéro du disque spécifié.
- ✓ Le disque est très rayé.
  - ☞ Essayez un autre disque.

### ? La plage spécifiée n'est pas reproduite.

- ✓ La lecture aléatoire ou la lecture aléatoire de magasin a été choisie.
  - ☞ Mettez hors service la lecture aléatoire ou la lecture aléatoire de magasin.

### ? La répétition d'une plage ou d'un disque, le balayage d'une plage, la lecture aléatoire et la lecture aléatoire du chargeur de disques commencent d'eux-mêmes.

- ✓ Le réglage n'est pas annulé.
  - ☞ Les réglages pour ces fonctions restent activés tant qu'ils ne sont pas désactivés ou que le disque n'est pas éjecté, même si l'appareil est éteint ou que la source d'alimentation électrique est changée.

### ? Ne peut lire de CD-R ou de CD-RW.

- ✓ Le processus de finalisation du CD-R/CD-RW n'a pas été effectué.
  - ☞ Effectuez le processus de finalisation avec le graveur de CD.
- ✓ Un changeur de CD incompatible est utilisé pour lire le CD-R/CD-RW.
  - ☞ Utilisez un changeur de CD compatible CD-R/CD-RW pour effectuer la lecture.

### ? Le CD est éjecté aussitôt après être introduit.

- ✓ Le CD est à l'envers.
  - ☞ Insérez le CD avec la partie imprimée dirigée vers le haut.
- ✓ Le CD est très sale.
  - ☞ Nettoyez le CD en vous référant à la section <Nettoyage de CD>. (page 29)

### ? Impossible de retirer le disque.

- ✓ La cause en est que plus de 10 minutes se sont écoulées depuis que le commutateur ACC du véhicule a été coupé.
  - ☞ Le disque ne peut être retiré que dans les 10 minutes suivant la mise hors tension du commutateur ACC. Si plus de 10 minutes se sont écoulées, remettez le commutateur ACC sous tension et appuyez sur la touche d'éjection.

### ? Le disque ne s'insère pas.

- ✓ Un disque est déjà chargé.
  - ☞ Pressez la touche [▲] et retirez le disque.

### ? La recherche directe par piste et la recherche directe par album ne peuvent pas être effectuées.

- ✓ Une autre fonction est activée.
  - ☞ Désactivez la lecture aléatoire ou les autres fonction.

### ? La recherche par piste ne peut pas être effectuée.

- ✓ Pour la première ou la dernière chanson du disque.
  - ☞ La recherche par piste ne peut jamais être effectuée, sur aucun disque, vers l'arrière pour la première chanson ou vers l'avant pour la dernière chanson.

## Dans les situations suivantes, contacter le centre SAV le plus proche :

- Bien que le changeur de disques soit connecté, la source n'est pas activée et "AVin" s'affiche en mode changeur.
- Bien qu'aucun dispositif (KCA-S210A, CA-C1AX, KDC-CPS89, KDC-CPS87, KDC-CX87, KDC-CPS85, KDC-CX85, KDC-CPS82 ou KDC-CX82) ne soit connecté, l'appareil se commut sur l'entrée auxiliaire lorsque les modes sont commutés.

## Guide de dépannage

### Les messages ci-dessous indiquent l'état de votre système.

- E-01: Aucun magasin à disque n'a été inséré dans le changeur. Le magasin à disque n'est pas complètement inséré.  
 ⇨ Insérez le magasin à disques correctement. Absence de CD dans l'unité.  
 ⇨ Insérer le CD.
- E-02: Aucun disque n'a été inséré dans le magasin à disque.  
 ⇨ Insérez un disque dans le magasin à disques.
- E-04: Aucun disque n'a été inséré dans le magasin à disque.  
 ⇨ Insérez un disque dans le magasin à disques. Le CD est très sale. Le CD est à l'envers. Le CD est très rayé.  
 ⇨ Nettoyez le CD et insérez-le correctement.
- E-10: Rien n'a été enregistré sur le MD.
- E-11: Aucune plage n'est enregistrée sur le MD bien qu'il y ait un titre.
- E-12: La façade de l'unité esclave connectée à cet appareil a été enlevée.  
 ⇨ La remplacer.
- E-77: L'appareil fonctionne mal pour certaines raisons.  
 ⇨ Appuyez sur la touche de réinitialisation sur l'appareil. Si le code "E-77" ne disparaît pas, consultez la station technique la plus proche.
- E-99: Ou l'unité fonctionne mal pour une raison quelconque.  
 ⇨ Appuyez sur la touche reset de l'appareil. Si le message "E-99" ne disparaît pas, veuillez consulter votre centre de réparation le plus proche.
- E-0d: Le circuit de protection de l'appareil se met en service quand la température à l'intérieur du changeur de disques automatique dépasse 60°C (140°F), arrêtant toutes les opérations.  
 ⇨ Refroidir l'appareil en ouvrant les fenêtres ou en mettant en service l'air conditionné. Quand la température descend au dessous de 60°C (140°F), la lecture du disque reprend de nouveau.
- LOAD: Les disques sont été échangés dans le changeur de disque.
- IN (clignote): Le lecteur CD ne marche pas correctement.  
 ⇨ Réinsérez le CD. si le CD ne peut pas être ejecté ou si l'affichage continue à clignoter même si le CD a été correctement remis en place, veuillez couper le courant et consulter votre centre de service après-vente le plus proche.

## Spécifications

---

Les spécifications sont sujettes à changements sans notification.

### Section tuner FM

Plage de fréquence (espacement de 200 kHz)	87,9 MHz – 107,9 MHz
Sensibilité utilisable (S/N = 30dB)	9,3dBf (0,8 $\mu$ V/75 $\Omega$ )
Sensibilité silencieuse (S/N = 50dB)	15,2 dBf (1,6 $\mu$ V/75 $\Omega$ )
Réponse en fréquence ( $\pm$ 3 dB)	30 Hz – 15 kHz
Taux de Signal/Bruit (MONO)	70 dB
Sélectivité ( $\pm$ 400 kHz)	$\geq$ 80 dB
Séparation stéréo (1 kHz)	40 dB

### Section tuner AM

Plage de fréquence (espacement de 10 kHz)	530 kHz – 1700 kHz
Sensibilité utilisable (S/N = 20dB)	28 dB $\mu$ (25 $\mu$ V)

### Section Disque Compact

Diodes laser	GaAIAs ( $\lambda$ =780 nm)
Filtre numérique (A/N)	8 fois suréchantillonnage
Convertisseur A/N	1 Bit
Vitesse de l'axe	500 – 200 rpm (CLV)
Pleurage et scintillement	Non mesurables
Réponse en fréquence	10 Hz – 20 kHz
Distorsion harmonique totale (1 kHz)	0,01 %
Taux de Signal/Bruit (1 kHz)	96 dB
Gamme dynamique	93 dB
Séparation de canaux	85 dB

### Section audio

Puissance de sortie maximum	
KDC-2022/2022V	50 W x 4
KDC-202MR/222/222S/122/122S	45 W x 4
Pleine Puissance de Largeur de Bande (avec une DHT inférieure à 1%)	22 W x 4
Action en tonalité	
Graves :	100 Hz $\pm$ 10 dB
Centrale :	1 kHz $\pm$ 10 dB
Aiguës :	10 kHz $\pm$ 10 dB
Niveau de préamplification/charge (pendant le mode CD)	2000 mV/10 k $\Omega$
Impédance de sortie préamplificateur	$\leq$ 600 $\Omega$

### Général

Tension de fonctionnement (11 – 16 V admissible)	14,4 V
Courant absorbé	10 A
Taille d'installation (L x H x P)	182 x 53 x 157 mm 7-3/16 x 2-1/16 x 6-3/16 po.
Masse	3,1 lbs (1,4 kg)

<b>Precauciones de Seguridad.....49</b>	
<b>Manipulación de los Discos</b>	
<b>Compactos .....51</b>	
<b>Características generales .....52</b>	
Alimentación	
Selección de la fuente	
Volumen	
Atenuador	
Sonoridad	
System Q	
Control de audio	
Ajuste de altavoz	
Pantalla de visualización del reloj	
Ajuste del reloj	
DSI (Disabled System Indicator)	
Placa frontal antirrobo	
<b>Características del</b>	
<b>sintonizador .....55</b>	
Modo de Sintonización	
Sintonización	
Memoria de presintonización de emisoras	
Entrada de memoria automática	
Sintonización preajustada	
CRSC (Clean Reception System Circuit)	
(Circuito de sistema de recepción clara)	
	<b>Características de CD/control de disco Externo .....57</b>
	Reproducción de CD
	Reproducción de un Disco Externo
	Avance rápido y rebobinado
	Búsqueda de pista
	Búsqueda de Álbum
	Repetición de Pista/Álbum
	Exploración de Pista
	Reproducción aleatoria
	Reproducción Aleatoria de Magazine
	Búsqueda de Pista Directa
	Búsqueda de álbum directa
	<b>Operaciones básicas del control remoto.....60</b>
	Carga y Recambio de la Pila
	Operaciones básicas
	En fuente Sintonizador
	En fuente de Disco
	<b>Accesorios.....62</b>
	<b>Procedimiento de instalación...62</b>
	<b>Conexión de cables a los terminals .....63</b>
	<b>Instalación.....64</b>
	<b>Guía Sobre Localización De Averías.....66</b>
	<b>Especificaciones .....69</b>



## Precauciones de Seguridad

### ▲ADVERTENCIA

**Para evitar el riesgo de lesiones y/o fuego, observe las siguientes precauciones:**

- Inserte la unidad hasta el fondo, de manera que quede firmemente bloqueada en su sitio. De lo contrario, podría salir despedida con fuerza durante un choque u otras sacudidas.
- Cuando extienda los cables del encendido, de la batería o de masa, asegúrese de utilizar cables para automóviles u otros cables que tengan un área de 0,75mm<sup>2</sup> (AWG18) o más, para evitar el deterioro del cable y daños en su revestimiento.
- Para evitar cortocircuitos, nunca coloque ni deje objetos metálicos (por ejemplo, monedas o herramientas metálicas) dentro de la unidad.
- Si nota que la unidad emite humos u olores extraños, desconecte inmediatamente la alimentación y consulte con su distribuidor Kenwood.
- Asegúrese de que sus dedos no queden atrapados entre la placa frontal y la unidad.
- Preste atención para no dejar caer ni aplicar un golpe fuerte a la unidad. Los componentes de vidrio de la unidad podrían romperse o agrietarse.
- Si se daña o rompe la LCD debido a un golpe, no toque nunca el fluido de cristal líquido contenido en su interior. El fluido de cristal líquido podría ser perjudicial e incluso fatal para su salud. Si el fluido de cristal líquido entrara en contacto con su cuerpo o vestimenta, lave inmediatamente con agua y jabón.

### ▲PRECAUCIÓN

**Para evitar daños en la unidad, tome las siguientes precauciones:**

- Asegúrese de utilizar para la unidad una fuente de alimentación de 12V CC con masa negativa.
- No abra las cubiertas superior o inferior de la unidad.
- No instale la unidad en un sitio expuesto a la luz directa del sol, o excesivamente húmedo o caluroso. Asimismo evite los lugares muy polvorientos o sujetos a salpicaduras de agua.
- No deje la placa frontal desmontada o el estuche de la placa frontal en lugares expuestos a la luz directa del sol, o excesivamente húmedos o calurosos. Asimismo evite los lugares muy polvorientos o sujetos a salpicaduras de agua.
- Para evitar el deterioro, no toque con sus dedos los terminales de la unidad o de la placa frontal.
- Evite aplicar golpes fuertes a la placa frontal, dado que se trata de un componente de precisión.
- Cuando tenga que reemplazar un fusible, utilice únicamente uno del régimen prescrito. El uso de un fusible de régimen incorrecto podría ocasionar un funcionamiento defectuoso de la unidad.
- Para evitar cortocircuitos mientras sustituye el fusible, desconecte previamente el mazo de conductores.
- No coloque ningún objeto entre la placa frontal y la unidad.
- Durante la instalación, no utilice otros tornillos que no sean los suministrados. El uso de tornillos diferentes podría causar daños en la unidad principal.

### INFORMACION IMPORTANTE

**Acerca de los reproductores de CD/cambiadores de discos conectados a esta unidad:**

Pueden conectarse a esta unidad los cambiadores de discos/reproductores de CD KENWOOD comercializados en 1998 o posterior.

Remítase al catálogo o consulte al distribuidor Kenwood respecto de los modelos de cambiadores de discos/reproductores de CD que pueden conectarse.

Observe que cualquier cambiador de discos/reproductor de CD comercializado en 1997 o anterior y los cambiadores de discos de otros fabricantes no pueden conectarse a esta unidad.

Una conexión de productos sin soporte puede ocasionar daños.

Ajuste del interruptor O-N a la posición "N" para cambiadores de disco/reproductores de CD KENWOOD que corresponda.

Las funciones que pueden utilizarse y la información que puede visualizarse diferirá según sean los modelos que se conecten.



Una conexión incorrecta podrá producir daños tanto en la unidad como en el cambiador de CD.

**No cargue discos compactos de 8 cm (3 pulg.) en la ranura del CD.**

Si intenta cargar en la unidad un CD de 8 cm con su adaptador, éste podría separarse del CD y dañar la unidad.

## Precauciones de Seguridad

### NOTA

- Si tiene problemas durante la instalación, consulte con su distribuidor KENWOOD.
- Si le parece que su unidad no está funcionando satisfactoriamente, primero pruebe pulsando el botón de reposición. Si con esto no consigue corregir el problema, consulte con su concesionario Kenwood.
- Pulse el botón de reposición cuando el cambiador automático de CD no funciona correctamente al accionar sus mandos por primera vez. Se restablecerán las condiciones de operación originales.

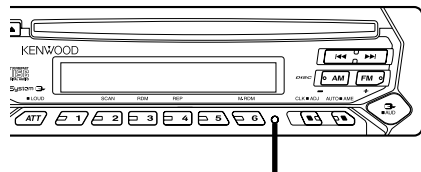

Botón de reposición

- Los caracteres en la pantalla LCD pueden ser difíciles de leer en temperaturas inferiores a los 5 °C (41 °F).
- Las ilustraciones de la Pantalla y el panel que aparecen en este manual son ejemplos utilizados para explicar mejor cómo se utilizan los mandos. Por lo tanto, las ilustraciones de la pantalla que aparecen pueden ser distintas a las que aparecen realmente en la pantalla del equipo, y algunas de las ilustraciones de la pantalla puede que representen algo imposible durante el funcionamiento actual.

### Limpeza de los terminales de la placa frontal

Si se ensucian los terminales de la unidad o de la placa frontal, límpielos con un paño suave y seco.

### Limpeza de la unidad

Si la placa frontal de esta unidad está manchada, límpiela con un paño seco tal como un paño de silicona. Si la placa frontal está muy sucia, límpiela con un paño humedecido en jabón neutro, y luego aclárelo.



Si se aplica algún spray para limpiar directamente a la unidad puede que afecte a sus partes mecánicas. Si se limpia la placa frontal con un paño duro o utilizando líquido volátil tal como deluyente o alcohol puede que se raye la superficie o que se borren algunos caracteres.

### Limpeza de la ranura de CD

Como el polvo tiende a acumularse en la ranura de CD, límpiela de vez en cuando. Recuerde que sus discos compactos podrían rayarse si los pone en una ranura de CD donde haya polvo acumulado.

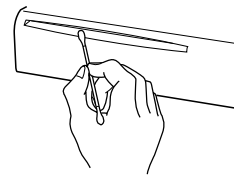

### Empañamiento de la lente

Inmediatamente después de encender el calefactor del automóvil en épocas de frío, se podría formar condensación o vaho sobre la lente de la reproductora de CD. Este empañamiento de la lente podría hacer imposible la reproducción de los discos compactos. En tal caso, retire el disco y espere hasta que se evapore la condensación. Si la unidad no opera de la manera normal después de un tiempo, consulte con su distribuidor Kenwood.

## Manipulación de los Discos Compactos

### Manipulación de CDs

- No toque la superficie de grabación del CD.

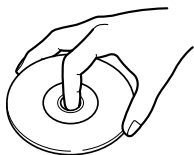

- CD-R y CD-RW son más fáciles de dañar que un CD de música normal. Utilice un CD-R o un CD-RW después de leer los ítems de precaución en el paquete etc.
- No pegue cinta etc. sobre el CD. Tampoco, no utilice un CD con cinta pegada sobre el.

### Cuando utilice un CD nuevo

Si el agujero central del CD o el margen exterior tiene rebaba, utilícelo después de haberla quitado con un bolígrafo.

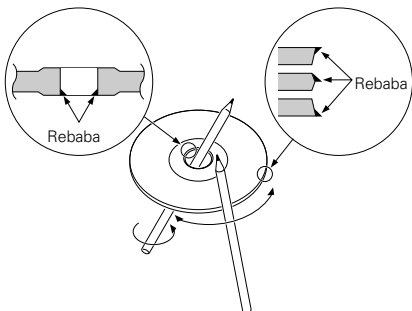

### Accesorios de CD

No utilice accesorios de tipo disco.

### Limpieza de CD

Limpie desde el centro del disco hacia el exterior.

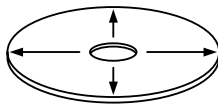

### Extracción de CDs

Al extraer los CDs de esta unidad tire de ellos hacia afuera en forma horizontal.

### CDs que no se pueden utilizar

- No se pueden utilizar CDs que no sean redondos

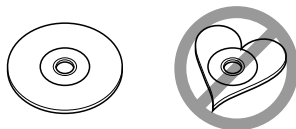

- No se pueden utilizar CDs coloreados en la superficie de grabación o que estén sucios.
- Esta unidad sólo puede reproducir los CD con



Puede que no reproduzca correctamente los discos que no tienen la marca.

- No se puede reproducir un CD-R o CD-RW que no ha sido finalizado. (Para el proceso de finalización remítase a su software escrito CD-R/CD-RW, y a su manual de instrucciones de grabador de CD-R/CD-RW.

### Almacenamiento de CD

- No los coloque expuestos a la luz solar directa (Sobre el asiento o el tablero de instrumentos etc.) ni donde la temperatura sea alta.
- Guarde los CDs en sus cajas.

## Características generales

### Botón de liberación

(KDC-2022/KDC-2022V/KDC-202MR/  
KDC-222/KDC-222S solamente)

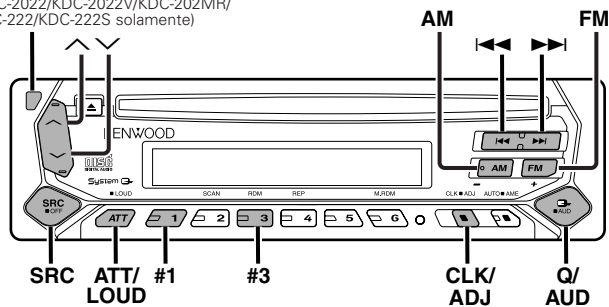

KDC-2022/KDC-2022V/KDC-202MR

Indicador ATT    Indicador LOUD



Indicador SYSTEM Q

Indicador del reloj

Visualización del reloj

KDC-222/KDC-222S/KDC-122/KDC-122S

Indicador LOUD

Visualización del reloj



Indicador SYSTEM Q

Indicador ATT

Indicador del reloj

## Alimentación

### Encendido de la alimentación

Pulse el botón [SRC].

### Apagado de la alimentación

Pulse el botón [SRC] durante más de 1 segundo.

## Selección de la fuente

Pulse el botón [SRC].

### Fuente requerida

### Visualización

Sintonizador

"TUnE"

CD

"CD"

Disco externo

"DISC"

(Función del KDC-2022/KDC-2022V/KDC-202MR)

En espera (sólo modo de iluminación) "OFF"

## Volumen

### Para aumentar el nivel de volumen

Pulse el botón [^].

### Para disminuir el nivel de volumen

Pulse el botón [v].

## Atenuador

Para bajar el volumen rápidamente.

Pulse el botón [ATT].

Cada vez que se pulsa el botón, el Atenuador se activa o desactiva.

Cuando está activado, el indicador "ATT" parpadea.

## Sonoridad

Compensación de los registros graves y agudos a bajo volumen.

Pulse el botón [LOUD] durante más de 1 segundo.

Cada vez que se pulsa el botón durante al menos 1 segundo el Loudness se activa o se desactiva.

Cuando está activado, el indicador "LOUD" se ACTIVA.

## System Q

Es posible recuperar el mejor ajuste de sonido predefinido para los diferentes tipos de música.

### 1 Seleccione la fuente que desea ajustar

Pulse el botón [SRC].

### 2 Seleccione el tipo de Sonido

Pulse el botón [Q].

Cada vez que pulse el botón, el ajuste del sonido cambiará.

Ajuste de sonido	Visualización
Plano	"SQ-1"
Rock	"SQ-2"
Top 40	"SQ-3"
Pops	"SQ-4"
Jazz	"SQ-5"
Ligera	"SQ-6"



- Cada ajuste de valor se cambia con <Ajuste de altavoz> (página 54). Primero deberá seleccionar el tipo de altavoz con el ajuste de Altavoz.
- Cuando se cambia el ajuste de System Q, los Graves, Medios y Agudos ajustados en control de audio reemplazan a los valores de System Q.

## Control de audio

### 1 Seleccione la fuente para el ajuste

Pulse el botón [SRC].

### 2 Acceda al modo de Control de Audio

Pulse el botón [AUD] durante más de 1 segundo.

### 3 Seleccione el elemento de Audio para el ajuste

Pulse el botón [FM] o [AM].

Cada vez que se pulse el botón, los elementos que pueden ajustarse cambian como se indica a continuación.

### 4 Ajuste el elemento de Audio

Pulse el botón [◀◀] o [▶▶].

Ítem de ajuste	Visualización	Margen
Nivel de graves	"BAS"	-8 — +8
Nivel de medios	"MID"	-8 — +8
Nivel de agudos	"TRE"	-8 — +8
Balance	"BL"	Izquierda 15 — Derecha 15
Fader	"FD"	Posterior 15 — Frontal 15

### 5 Salga del modo de Control de Audio

Pulse el botón [AUD].

## Características generales

### Ajuste de altavoz

Realice el ajuste exacto para que el valor de System Q sea óptimo al ajustar el tipo de altavoz.

#### 1 Acceda a En Espera

Pulse el botón [SRC].

Seleccione la visualización "OFF".

#### 2 Acceda al modo de Ajuste de Altavoz

Pulse el botón [Q].

#### 3 Seleccione el tipo de Altavoz

Pulse el botón [◀◀] o [▶▶].

Cada vez que se pulse el botón, el ajuste cambiará como se indica a continuación.

Tipo de altavoz	Visualización
DESACTIVAR	"SP-F"
Para altavoz OEM	"SP-O"
Para altavoz de 6 y 6x9 pulgadas	"SP-6"
Para altavoz de 5 y 4 pulgadas	"SP-5"

#### 4 Salga del modo de Ajuste de Altavoz

Pulse el botón [Q].

### Pantalla de visualización del reloj

Pulse el botón [CLK].

Cada vez que se pulsa el botón, la visualización del Reloj se activa o desactiva.

Cuando está activado, el indicador de reloj se activa.

### Ajuste del reloj

#### 1 Seleccione la visualización del reloj

Pulse el botón [CLK].

#### 2 Acceda al modo de ajuste del reloj

Pulse el botón [CLK] durante más de 2 segundos.

La indicación horaria parpadea.

#### 3 Ajuste las horas

Pulse el botón [FM] o [AM].

#### Ajuste los minutos

Pulse el botón [◀◀] o [▶▶].

#### 4 Salga del modo de ajuste del reloj

Pulse el botón [CLK].

*Función del KDC-2022/KDC-2022V/KDC-202MR/KDC-222/KDC-222S*

### DSI (Disabled System Indicator)

Después de retirar la placa frontal de la unidad, parpadea un indicador rojo como advertencia para potenciales ladrones.

#### 1 Apague la unidad (OFF)

Pulse el botón [SRC] durante más de 1 segundo.

#### 2 Ajuste el DSI

Mientras pulsa el botón [#1] y [#3], pulse el botón [SRC].

Cada vez que se realizan las operaciones 1 y 2, el DSI se activa o desactiva.

## Placa frontal antirrobo

La placa frontal de la unidad puede extraerla y llevarla con usted para impedir robos.

### Extracción de la placa frontal

Pulse el botón de liberación.

La placa frontal queda desbloqueada permitiendo su extracción.



- La placa frontal es una pieza de precisión y puede resultar dañada por golpes o sacudidas. Por tal motivo, guarde la placa frontal en su estuche especial cuando esté fuera del vehículo.
- No exponga la placa frontal o su estuche a la luz solar directa ni al calor o humedad excesivos. Además deberá evitar sitios con mucho polvo o la posibilidad de que se derrame agua sobre ella.

### Colocación de la placa frontal después de haberla extraído

- 1 Alinee las proyecciones de la unidad con las ranuras en la placa frontal.

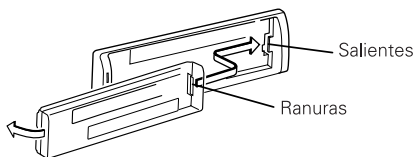

- 2 Deslice la placa frontal hasta que sienta que hace clic.

La placa frontal queda bloqueada en su sitio, permitiendo utilizar la unidad.

## Características del sintonizador

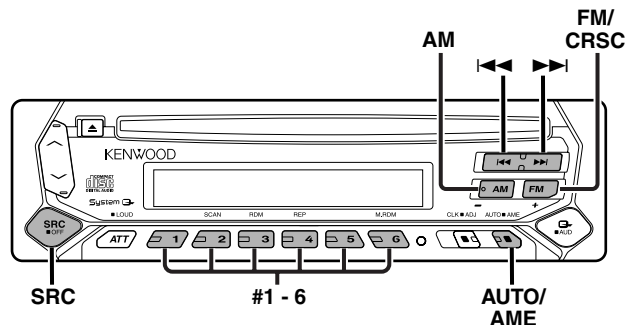

### KDC-2022/KDC-2022V/KDC-202MR

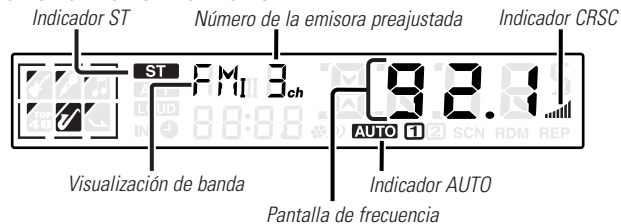

### KDC-222/KDC-222S/KDC-122/KDC-122S

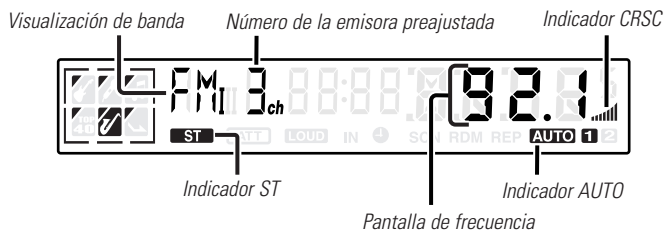

## Características del sintonizador

### Modo de Sintonización

Elija el modo de sintonización.

Pulse el botón [AUTO].

Cada vez que se pulse el botón, el modo de Sintonización cambiará como se indica a continuación.

Modo de Sintonización	Visualización	Funcionamiento
Búsqueda automática	Indicador "AUTO 1"	Búsqueda automática de una emisora.
Búsqueda de emisora predefinida	Indicador "AUTO 2"	Búsqueda de emisoras por orden en la memoria de preajuste.
Manual	—	Control de sintonización manual normal.

### Sintonización

Selección de la emisora.

#### 1 Seleccione la fuente de sintonizador

Pulse el botón [SRC].

Seleccione la visualización "TUnE".

#### 2 Seleccione la banda

Pulse el botón [FM] o [AM].

Cada vez que pulse el botón [FM] cambiará entre las bandas FM1, FM2, y FM3.

#### 3 Sintonice la banda hacia arriba o hacia abajo

Pulse el botón [◀◀] o [▶▶].



Durante la recepción de emisoras en estéreo, el indicador "ST" se activa.

### Memoria de presintonización de emisoras

Almacenamiento de la emisora en la memoria.

#### 1 Seleccione la banda

Pulse el botón [FM] o [AM].

#### 2 Seleccione la frecuencia para guardarla en la memoria

Pulse el botón [◀◀] o [▶▶].

#### 3 Guarde la frecuencia en la memoria

Pulse el botón [#1] — [#6] durante más de 2 segundos.

La visualización del número predefinido parpadea 1 vez.

En cada banda, se puede guardar 1 emisora en la memoria de cada botón [#1] — [#6].

### Entrada de memoria automática

Almacenamiento automático de emisoras con buena recepción en la memoria.

#### 1 Seleccione la banda de la Entrada de Memoria Automática

Pulse el botón [FM] o [AM].

#### 2 Abra la Entrada de Memoria Automática

Pulse el botón [AME] durante más de 2 segundos.

Cuando se guardan en memoria 6 emisoras que pueden recibirse, la Entrada de Memoria Automática se cierra.

### Sintonización preajustada

Recuperación de las emisoras de la memoria

#### 1 Seleccione la banda

Pulse el botón [FM] o [AM].

#### 2 Recupere la emisora

Pulse el botón [#1] — [#6].



## Características de CD/control de disco Externo

### CRSC (Clean Reception System Circuit) (Circuito de sistema de recepción clara)

Cambie temporalmente la recepción de estéreo a mono para reducir el ruido de paso múltiple al oír la emisora FM.

Pulse el botón [SRC] durante más de 1 segundo.

Cada vez que se pulsa el botón, CRSC se activa o desactiva.

Cuando está activada, el indicador CRSC se activa.

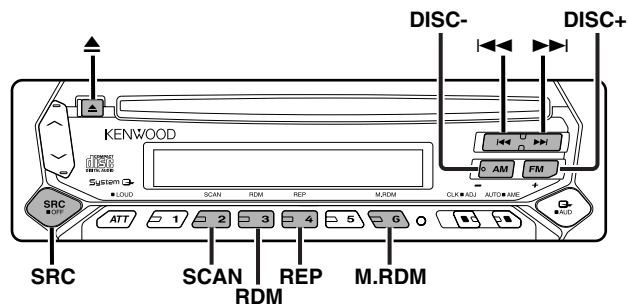

KDC-2022/KDC-2022V/KDC-202MR

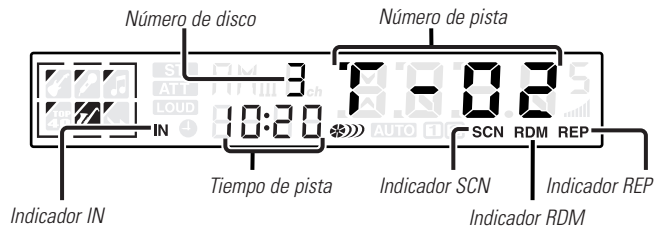

KDC-222/KDC-222S/KDC-122/KDC-122S

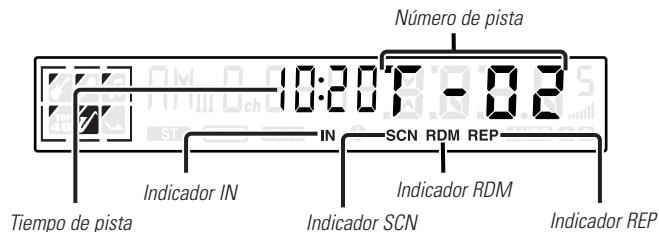

## Características de CD/control de disco Externo

### Reproducción de CD

#### Cuando hay un CD insertado

Pulse el botón [SRC].  
 Seleccione la visualización "CD".

 Cuando haya un CD insertado, el indicador "IN" se activa.

#### Expulse el CD

Pulse el botón [▲].

 3 pulgadas (8 cm) el CD no puede reproducirse. El uso e inserción de un adaptador en esta unidad puede ocasionar daños.

*Función del KDC-2022/KDC-2022V/KDC-202MR*

### Reproducción de un Disco Externo

Reproducción de discos colocados en el accesorio opcional de reproductor de discos conectado a esta unidad.

Pulse el botón [SRC].  
 Seleccione la visualización del reproductor de discos deseado.  
 Ejemplos de visualizaciones:

Visualización	Reproductor de Discos
"CD-2"	reproductor-CD
"DISC"	cambiador de CD
"DISC"	cambiador de MD

-  • El disco N°10 se visualiza como "0".  
 • Las funciones que pueden utilizarse y la información que se puede visualizar, pueden ser diferentes dependiendo del reproductor de discos externo conectado.

### Avance rápido y rebobinado

#### Avance rápido

Mantenga pulsado el botón [▶▶|].

Libere el botón en el punto en el que desea reanudar la reproducción.

#### Inversión

Mantenga pulsado el botón [◀◀|].  
 Libere el botón en el punto en el que desea reanudar la reproducción.

### Búsqueda de pista

Selección de la canción que se desea escuchar.

Pulse el botón [◀◀] o [▶▶].

*Función del KDC-2022/KDC-2022V/KDC-202MR*

### Búsqueda de Álbum

**(Función de cambiador de discos)**

Selección del disco que se desea escuchar.

Pulse el botón [DISC-] o el botón [DISC+].

### Repetición de Pista/Álbum

Repetición de la canción/disco que esté escuchando.

Pulse el botón [REP].  
 Cada vez que se pulse el botón, la Repetición de Reproducción cambiará como se indica a continuación.

Repetición de reproducción	Visualización
Repetición de Pista	El indicador "REP" & el N° de Pista parpadean.
Repetición de Álbum (Función de cambiador de discos)	El indicador "REP" & el N° de Disco parpadean.
DESACTIVADO	—

## Exploración de Pista

Reproducción de la primera parte de cada canción del disco que esté escuchando y búsqueda de la canción que desee escuchar.

### 1 Comience la Exploración de Pistas

Pulse el botón [SCAN].

El indicador "SCN" se iluminará.

### 2 Libere cuando se reproduzca la canción que desee escuchar

Pulse el botón [SCAN].

## Reproducción aleatoria

Reproducción de todas las canciones del disco en orden aleatorio.

Pulse el botón [RDM].

Cada vez que se pulsa el botón, la Reproducción Aleatoria se activa o desactiva.

Cuando está activado, el indicador "RDM" se enciende y el número de pista parpadea.



Cuando se pulsa el botón [▶▶], comenzará la selección de la siguiente canción.

*Función del KDC-2022/KDC-2022V/KDC-202MR*

## Reproducción Aleatoria de Magazine (Función de cambiador de discos)

Reproduzca las canciones de todos los discos del cambiador de discos en orden aleatorio.

Pulse el botón [M.RDM].

Cada vez que se pulsa el botón, la Reproducción Aleatoria Magazine se activa o desactiva.

Cuando está activa, el indicador "RDM" se enciende y el número de pista y disco parpadean.



Cuando se pulsa el botón [▶▶], comenzará la selección de la siguiente canción.

*Función del KDC-2022/KDC-2022V*

## Búsqueda de Pista Directa (Función de mando a distancia)

Búsqueda de Pista mediante la introducción del número de pista.

### 1 Introduzca el número de pista

Pulse los botones numérico en el mando a distancia.

### 2 Búsqueda de Pista

Pulse el botón [◀◀] o [▶▶].

### Cancelación de la Búsqueda de Pista Directa

Pulse el botón [▶▶].

*Función del KDC-2022/KDC-2022V*

## Búsqueda de álbum directa (Función de cambiadores de discos con mando a distancia)

Búsqueda de Disco mediante la introducción del número de pista.

### 1 Introduzca el número de disco

Pulse los botones numérico en el mando a distancia.

### 2 Realice la búsqueda de álbum

Pulse el botón [DISC+] o [DISC-].

### Cancelación de la Búsqueda de Álbum Directa

Pulse el botón [▶▶].



Introduzca "0" para seleccionar el disco 10.

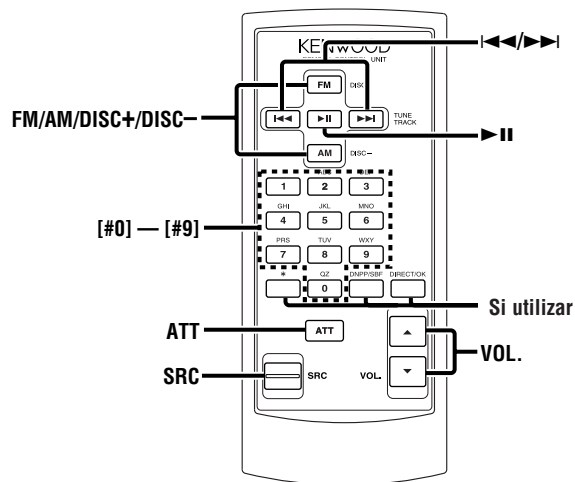

## Carga y Recambio de la Pila

Utilice una pila de litio (CR2025).  
 Inserte las pilas con los polos + y - alineados correctamente, siguiendo la ilustración del interior del compartimiento.

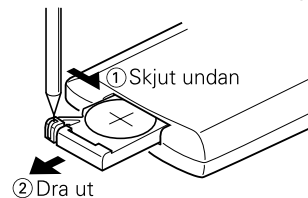

### ⚠ ADVERTENCIA

Guarde las pilas no utilizadas lejos del alcance de los niños. Llame al médico inmediatamente si la pila fuera tragada por accidente.

⚠ No coloque el mando a distancia sobre sitios calientes como encima del salpicadero.

## Operaciones básicas

### [VOL.] Botones

Ajuste del volumen.

### Botón [SRC]

Cada vez que se pulse el botón, la fuente cambiará. Respecto al orden de cambio de la fuente, remítase a <Selección de la fuente> (página 52).

### Botón [ATT]

Baja el volumen rápidamente. Cuando se pulsa de nuevo, vuelve al nivel anterior.

## En fuente Sintonizador

### Botones [AM]/ [FM]

Seleccione la banda.

Cada vez que pulse el botón [FM] cambiará entre las bandas FM1, FM2, y FM3.

### Botones [◀◀]/ [▶▶]

Sintonice la banda hacia arriba o hacia abajo.

### Botones [#0] — [#9]

Pulse los botones [#1] — [#6] para recuperar las emisoras predefinidas.

## En fuente de Disco

### Botones [◀◀]/ [▶▶]

Realiza el movimiento por las pistas hacia adelante o hacia atrás.

### Botones [DISC+]/ [DISC-]

Realiza el movimiento por el álbum hacia adelante o hacia atrás.

### Botón [▶||]

Cada vez que se pulse el botón, la canción queda en el estado de pausa o es reproducida.

### Botones [#0] — [#9]

Cuando se encuentra en <Búsqueda de Pista Directa> (página 59) y <Búsqueda de álbum directa> (page 59), introducen el número de pista/disco.

## Accesorios

### Vista exterior

..... Número de ítems

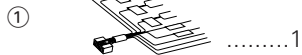

### Vista exterior

..... Número de ítems

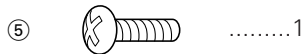

(KDC-2022/KDC-2022V/  
KDC-222/KDC-222S solamente)



El uso de accesorios distintos de los suministrados podría causar daños en la unidad. Asegúrese de utilizar únicamente los accesorios entregados con la unidad, mencionados arriba.

## Procedimiento de instalación

1. Para evitar cortocircuitos, retire la llave del encendido y desconecte el terminal  $\ominus$  de la batería.
2. Conecte correctamente los cables de entrada y de salida de cada unidad.
3. Conecte los cables del altavoz del mazo de conductores.
4. Conecte los cables del mazo de conductores en el siguiente orden: masa, batería, encendido.
5. Conecte el conector del mazo de conductores a la unidad.
6. Instale la unidad en su automóvil.
7. Vuelva a conectar el terminal  $\ominus$  de la batería.
8. Luego pulse el botón de reposición.

### ▲ ADVERTENCIA

Si conecta el cable de encendido (rojo) y el cable de la batería (amarillo) al chasis del automóvil (masa), podría producir un cortocircuito y esto a su vez, un incendio. Siempre conecte estos cables a la fuente de alimentación que pasa a través de la caja de fusibles.

### ▲ PRECAUCIÓN

- Si el encendido de su automóvil no está provisto de la posición ACC, conecte los cables de encendido a una fuente de alimentación que pueda conectarse y desconectarse con la llave de encendido. Si conecta el cable de encendido a una fuente de alimentación que recibe un suministro constante de alimentación tales como los cables de la batería, la batería podría descargarse.
- Si la consola tiene una tapa, asegúrese de instalar la unidad de modo que la placa frontal no golpee la tapa al abrir y cerrar.
- Si se funde el fusible, en primer lugar asegúrese de que los cables no hayan causado un cortocircuito, y luego reemplace el fusible usado por otro del mismo régimen.
- Enrolle los cables no conectados con una cinta de vinilo u otro material similar para que queden aislados. Para evitar cortocircuitos, no retire las tapas de los extremos de los cables o terminales no conectados.
- Conecte los cables de los altavoces a cada uno de los terminales correspondientes. La conexión compartida de los cables  $\ominus$  o la conexión a masa de los mismos a cualquier parte metálica del automóvil podrá dañar la unidad o impedir su correcto funcionamiento.
- Cuando se han conectado solamente dos altavoces al sistema, conecte los conectores ya sea a ambos terminales de salida delanteros, o a ambos terminales de salida traseros (o sea, no mezcle terminales delanteros y traseros). Por ejemplo, si conecta el conector  $\oplus$  del altavoz izquierdo a un terminal de salida delantero, no conecte el conector  $\ominus$  del altavoz derecho a un terminal de salida trasero.
- Después de instalar la unidad, compruebe que las lámparas de freno, las lámparas de destello, el limpiaparabrisas, etc. funcionen satisfactoriamente.
- Instale la unidad en un ángulo de 30° o menos.

## Conexión de cables a los terminals

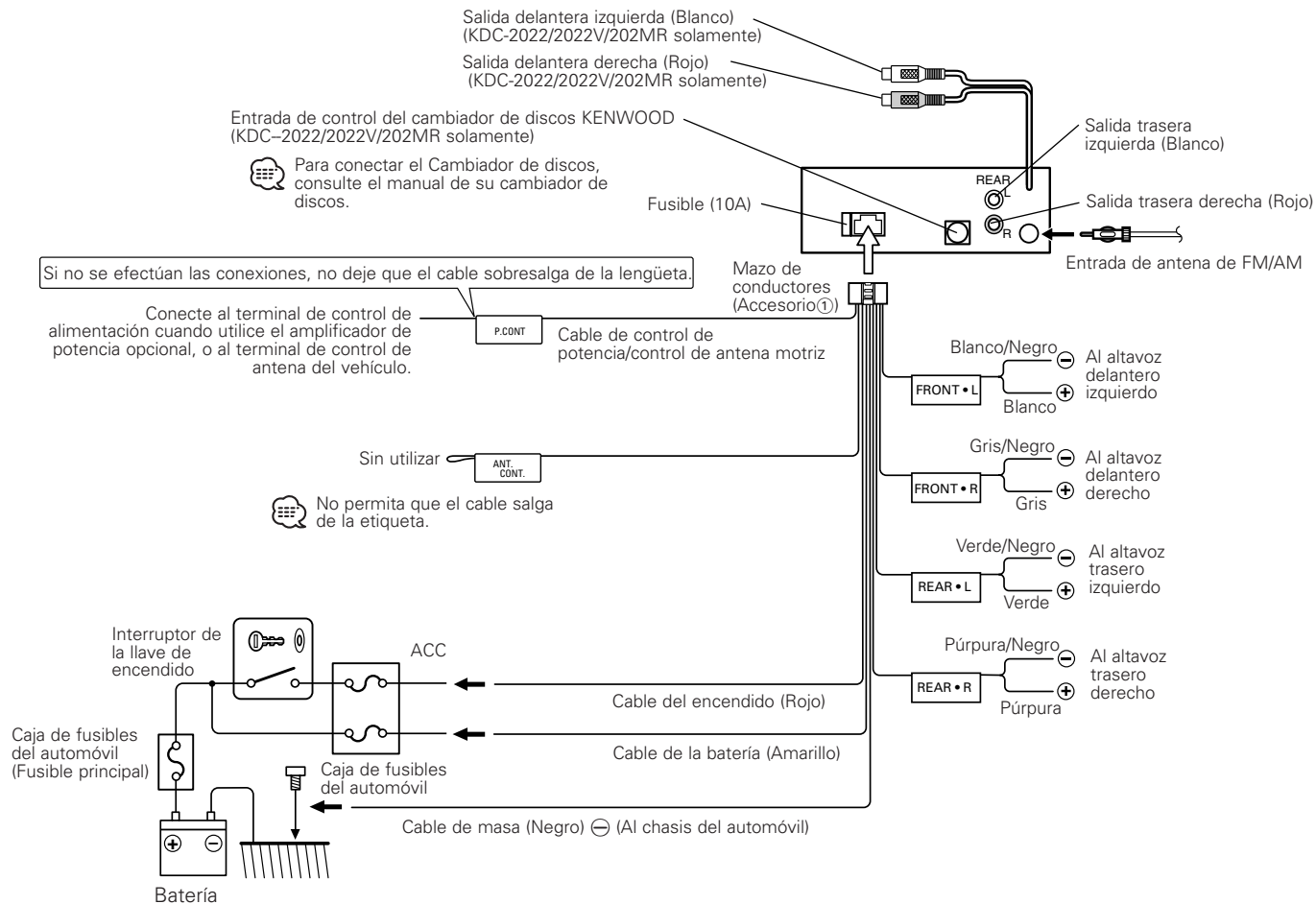

## Instalación

### ■ Instalación

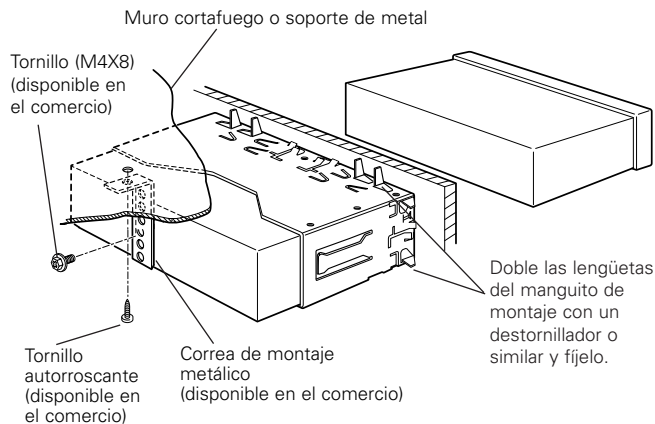

ⓘ Asegúrese de que la unidad esté firmemente instalada en su lugar. Si está instalada en forma inestable, podrían ocurrir fallas de funcionamiento (p.ej., saltos de sonido).

### ■ Instalación de la unidad en automóviles japoneses

- 1 Refiérase a la sección "Extracción del Marco de Goma Dura" (véase página 65) y retire el marco de goma dura.
- 2 Alinee los orificios de la unidad (dos lugares en cada lado) con la ménsula de montaje del vehículo y fije la unidad con los tornillos suministrados.

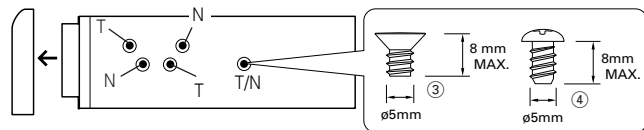

T: Automóviles Toyota  
N: Automóviles Nissan

Accesorio③...para automóviles Nissan  
Accesorio④ ...para automóviles Toyota

- ⚠ Durante la instalación, no utilice otros tornillos que no sean los suministrados. El uso de tornillos diferentes podría causar daños en la unidad principal.
- El apriete excesivo utilizando un destornillador eléctrico o similar durante la instalación podrá ocasionar daños en el chasis.

### ■ Fijación de la placa frontal a la unidad (KDC-2022/KDC-2022V/KDC-222/KDC-222S solamente)

Si desea dejar firmemente sujeta la placa frontal a la unidad, enrosque el tornillo para metales (ø4x16mm) entregado con la unidad en el orificio indicado abajo.

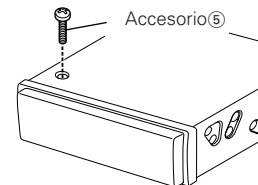

- ⚠ No inserte nunca el tornillo para metales (ø4x16mm) en cualquier otro orificio distinto del especificado. Si lo introduce en otro orificio, podría entrar en contacto con las partes mecánicas del interior de la unidad, causando daños.



## ■ Extracción del Marco de Goma Dura

- 1 Enganche la uña de la herramienta de extracción y libere los cierres provistos en dos lugares de la parte inferior. Tal como se muestra en la figura, baje el marco y extráigalo hacia adelante.



- 2 Después de extraer la parte inferior, libere de la misma manera los dos lugares del lado superior.

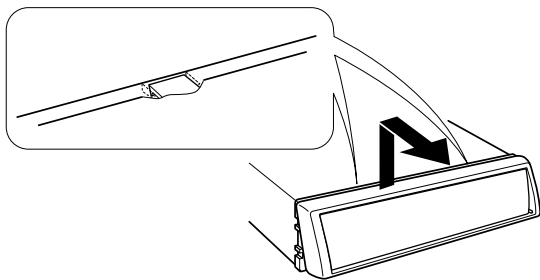

El marco podrá desmontarse también de la misma manera desde el lado superior.

## ■ Desmontaje de la unidad

- 1 Refiérase a la sección "Extracción del Marco de Goma Dura" y retire el marco de goma dura.
- 2 Quite el tornillo con arandela (M4x8) del panel posterior.
- 3 Inserte profundamente las dos herramientas de extracción en las ranuras de cada lado, tal como se muestra en la figura.

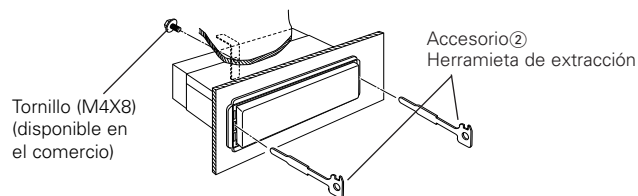

- 4 Mueva la herramienta de extracción hacia abajo, y extraiga la unidad hasta la mitad mientras presiona hacia adentro.

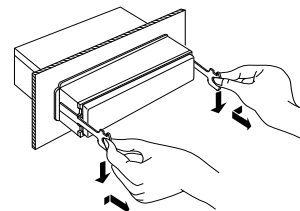

⚠ Preste atención para no lastimarse con las uñas de la herramienta de extracción.

- 5 Termine de sacar la unidad con las manos, prestando atención para no dejarla caer.

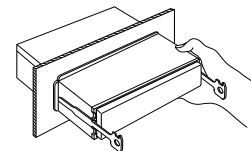

## Guía Sobre Localización De Averías

**Lo que podría parecer una falla de funcionamiento de su unidad podría ser simplemente el resultado de un pequeño error de operación o de un defecto de conexión. Antes de acudir al servicio, verifique primero el siguiente cuadro sobre los problemas que se podrían presentar.**

### General

#### ? No se puede conectar la alimentación.

- ✓ El fusible está fundido.
  - ☞ Después de verificar si hay cortocircuitos en los cables, reemplace el fusible por otro del mismo régimen.
- ✓ No hay posición ACC en el encendido del vehículo.
  - ☞ Conecte al encendido el mismo cable que el de la batería.

#### ? No ocurre nada al pulsar los botones.

- ✓ El chip de computadora en la unidad no está funcionando de la manera habitual.
  - ☞ Pulse el botón de reposición de la unidad (página 50).

#### ? Hay una fuente que no se puede conmutar.

- ✓ No se ha insertado ningún CD.
  - ☞ Ajuste los medios que desea escuchar. Si no hay ningún medio en esta unidad, no se puede conmutar a cada fuente.

#### ? Se borra la memoria al desconectar el encendido.

- ✓ El cable de la batería no está conectado al terminal adecuado.
  - ☞ Conecte correctamente el cable, refiriéndose a la sección <Conexión de cables a los terminals>.
- ✓ El encendido y el cable de la batería están incorrectamente conectados.
  - ☞ Conecte correctamente el cable, refiriéndose a la sección <Conexión de cables a los terminals>.

#### ? Aún si la sonoridad esta activada, el tono agudo no se compensa.

- ✓ Se selecciona la fuente de sintonizador.
  - ☞ El tono agudo no se compensa cuando está la fuente de sintonizador.

#### ? No se escucha el sonido, o el volumen es bajo.

- ✓ Las configuraciones de desvanecimiento o balance se ajustan todas hacia un lado.
  - ☞ Centre los ajustes de desvanecimiento y balance.
- ✓ Los cables de entrada/salida o el mazo de conductores están conectados incorrectamente.
  - ☞ Vuelva a conectar correctamente los cables de entrada/salida y/o el mazo de conductores. Consulte la sección de <Conexión de cables a los terminals>.

#### ? Calidad del sonido deficiente o distorsionada.

- ✓ Uno de los cables del altavoz está siendo apretado por uno de los tornillos del automóvil.
  - ☞ Verifique el conexonado del altavoz.
- ✓ Los altavoces no están conectados correctamente.
  - ☞ Vuelva a conectar los cables del altavoz de manera que cada terminal de salida quede conectado a un altavoz diferente.

#### ? El tono del sensor de toque no suena.

- ✓ El terminal de presalida está siendo utilizado.
  - ☞ El tono del sensor de toque no puede ser emitido desde el terminal de presalida.

### Fuente de sintonizador

#### ? Recepción de radio deficiente.

- ✓ No está extendida la antena del automóvil.
  - ☞ Extraiga completamente la antena.
- ✓ El cable de control de antena no está conectado.
  - ☞ Conecte el cable correctamente, refiriéndose a la sección <Conexión de cables a los terminals>.

## Fuente de Disco

### ? Se visualiza "AVin" sin llevar a cabo el modo de control de disco externo.

- ✓ Está conectado un cambiador de discos no soportado.
  - ☞ Utilice el cambiador de discos mencionado en INFORMACION IMPORTANTE de la sección <Precauciones de Seguridad> (página 49).

### ? No se reproduce el disco especificado, sino otro.

- ✓ El CD especificado está muy sucio.
  - ☞ Limpie el CD, refiriéndose a la sección <Limpieza de CD>.
- ✓ El CD está al revés.
  - ☞ Cargue el CD con el lado de la etiqueta hacia arriba.
- ✓ El disco está cargado en una ranura diferente de la especificada.
  - ☞ Saque el cartucho del disco y verifique el número del disco especificado.
- ✓ El disco está muy rayado.
  - ☞ Pruebe otro disco.

### ? No se reproduce la pista especificada.

- ✓ Se ha seleccionado reproducción al azar o reproducción al azar de cartucho.
  - ☞ Desactive la función de reproducción al azar o de reproducción al azar de cartucho.

### ? Las funciones de repetición de pista, repetición de disco, exploración de pistas, reproducción aleatoria y reproducción aleatoria desde cartucho se activan automáticamente.

- ✓ El ajuste no es cancelado.
  - ☞ Los ajustes de estas funciones permanecen activos hasta ser desactivados o hasta que se expulsa el disco, incluso si se desconecta la alimentación o si se cambia la fuente.

### ? No es posible reproducir discos CD-R o CD-RW.

- ✓ No se está realizando el proceso de finalización para el CD-R/CD-RW.
  - ☞ Lleve a cabo el proceso de finalización con el grabador de CD.
- ✓ Se está usando un cambiador de CD no compatible para la reproducción del CD-R/CD-RW.
  - ☞ Use un cambiador de CD que sea compatible con CD-R/CD-RW.

### ? El CD es expulsado en cuanto se lo carga.

- ✓ El CD está al revés.
  - ☞ Cargue el CD con el lado de la etiqueta hacia arriba.
- ✓ El CD está muy sucio.
  - ☞ Limpie el CD refiriéndose a la sección <Limpieza de CD>. (página 51)

### ? No se puede extraer el disco.

- ✓ La causa de esto es que han transcurrido más de 10 minutos desde que el interruptor ACC del automóvil fue desactivado.
  - ☞ El disco solo se puede extraer durante un término de 10 minutos después de que se ha desactivado el interruptor ACC. Si han transcurrido más de 10 minutos, active nuevamente el interruptor ACC y pulse el botón Eject.

### ? El disco no se insertará.

- ✓ Existe ya otro disco insertado.
  - ☞ Pulse el botón [▲] y extraiga el disco.

### ? La búsqueda de pista directa y de álbum directa no se pueden llevar a cabo.

- ✓ Otra función se activa.
  - ☞ Desactive la reproducción aleatoria u otras funciones.

### ? No se puede realizar la búsqueda de pistas.

- ✓ Para el primer álbum o última canción.
  - ☞ Para cada álbum, la búsqueda de pistas no se puede realizar en retroceso para la primera canción o en dirección de avance para la última canción.

## En las siguientes circunstancias, consulte a su centro de servicio técnico más próximo:

- Aún cuando el cambiador de disco esté conectado, la fuente del cambiador de disco no está ACTIVADA, con "AVin" visualizándose en la pantalla durante el modo de cambiador.
- Aún cuando no esté conectado ningún dispositivo (KCA-S210A, CA-C1AX, KDC-CPS89, KDC-CPS87, KDC-CX87, KDC-CPS85, KDC-CX85, KDC-CPS82 o KDC-CX82), la entrada auxiliar es introducida cuando se conmutan los modos.

## Guía Sobre Localización De Averías

### Los mensajes mostrados a continuación presentan las condiciones de su sistema.

E-01:	<p>No se ha cargado el cartucho de discos en el cambiador. El cartucho de discos no está completamente cargado.</p> <ul style="list-style-type: none"> <li>⇨ Cargue correctamente el cartucho de discos.</li> <li>No hay ningún CD en la unidad.</li> <li>⇨ Inserte el CD.</li> </ul>	E-0d:	<p>El circuito de protección de la unidad se activa cuando la temperatura interior del cambiador de discos automático excede de 60°C (140°F), interrumpiendo toda operación.</p> <ul style="list-style-type: none"> <li>⇨ Enfríe la unidad abriendo las ventanillas o encendiendo el acondicionador de aire. Cuando la temperatura disminuya por debajo de 60°C (140°F), se reanudará la reproducción del disco.</li> </ul>
E-02:	<p>No se ha cargado el disco en el cartucho de discos.</p> <ul style="list-style-type: none"> <li>⇨ Cargue un disco en el cartucho de discos.</li> </ul>	LOAD:	<p>Los discos se están intercambiando en el cambiador de discos.</p>
E-04:	<p>No se ha cargado el disco en el cartucho de discos.</p> <ul style="list-style-type: none"> <li>⇨ Cargue un disco en el cartucho de discos.</li> </ul> <p>El CD está muy sucio. Limpie el CD y cárguelo correctamente. El CD está boca abajo. El CD está muy rayado.</p> <ul style="list-style-type: none"> <li>⇨ Limpie el CD y cárguelo correctamente.</li> </ul>	IN (Parpadeo):	<p>La sección del reproductor de CD no está funcionando apropiadamente.</p> <ul style="list-style-type: none"> <li>⇨ Reinserte el CD. Si el CD no se puede expulsar o si la pantalla continua relampagueando aún cuando el CD ha sido reinsertado apropiadamente, por favor desactive la alimentación y consulte con su centro de servicios más cercano.</li> </ul>
E-10:	<p>No hay nada grabado en el MD.</p>		
E-11:	<p>No hay pistas grabadas en el MD, aunque hay título grabado.</p>		
E-12:	<p>La placa frontal de la unidad esclava que se conecta a esta unidad ha sido extraída.</p> <ul style="list-style-type: none"> <li>⇨ Vuélvala a colocar.</li> </ul>		
E-77:	<p>Por algún motivo, la unidad funciona en forma defectuosa.</p> <ul style="list-style-type: none"> <li>⇨ Pulse el botón de reposición de la unidad. Si el código "E-77" no desaparece, consulte con el centro de servicio más cercano.</li> </ul>		
E-99:	<p>El magazín de disco tiene algún problema. O la unidad está funcionando incorrectamente por alguna razón.</p> <ul style="list-style-type: none"> <li>⇨ Pulse el botón de reinicio en la unidad. Si el código "E-99" no desaparece, consulte a su centro de servicio más cercano</li> </ul>		

## Especificaciones

Las especificaciones se encuentran sujetas a cambios sin previo aviso.

### Sección del sintonizador de FM

Gama de frecuencias (intervalo 200 kHz)	87,9 MHz – 107,9 MHz
Sensibilidad útil (Relación señal / ruido: 30dB)	9,3dBf (0,8 $\mu$ V/75 $\Omega$ )
Sensibilidad de silenciamiento (Relación señal / ruido : 50dB).....	15,2 dBf (1,6 $\mu$ V/75 $\Omega$ )
Respuesta de frecuencia ( $\pm$ 3 dB).....	30 Hz – 15 kHz
Relación señal a ruido (MONO) .....	70 dB
Selectividad ( $\pm$ 400 kHz) .....	$\geq$ 80 dB
Separación estéreo (1 kHz).....	40 dB

### Sección del sintonizador de AM

Gama de frecuencias (intervalo 10 kHz) .....	530 kHz – 1700 kHz
Sensibilidad útil (Relación señal / ruido : 20dB) .....	28 dB $\mu$ (25 $\mu$ V)

### Sección del disco compacto

Diode láser.....	GaAlAs ( $\lambda$ =780 nm)
Filtro digital (D/A).....	8 veces sobremuestreo
Convertidor D/A.....	1 Bit
Velocidad de giro .....	500 – 200 rpm (CLV)
Fluctuación y trémolo .....	Menos del límite medible
Respuesta de frecuencia .....	10 Hz – 20 kHz
Distorsión armónica total (1 kHz) .....	0,01 %
Relación señal a ruido (1 kHz) .....	96 dB
Gama dinámica.....	93 dB
Separación de canales.....	85 dB

### Sección de audio

Potencia máxima de salida	
KDC-2022/2022V .....	50 W x 4
KDC-202MR/222/222S/122/122S .....	45 W x 4
Potencia completa de todo el ancho de band (a menos del 1% de distorsión armónica total) .....	22 W x 4
Acción tonal	
Graves :.....	100 Hz $\pm$ 10 dB
Registro medio :.....	1 kHz $\pm$ 10 dB
Agudos : .....	10 kHz $\pm$ 10 dB
Nivel de salida del preamplificador/carga (durante la reproducción del disco).....	2000 mV/10 k $\Omega$
Impedancia de salida de preamplificador .....	$\leq$ 600 $\Omega$

### General

Tensión de funcionamiento (11 – 16 V admisibles).....	14,4 V
Consumo.....	10 A
Tamaño de instalación (An x Al x F) .....	182 x 53 x 157 mm
	7-3/16 x 2-1/16 x 6-3/16 pulg.
Peso .....	3,1 lbs (1,4 kg)

<b>Precauções de Segurança .....</b>	<b>71</b>
<b>Sobre CDs .....</b>	<b>73</b>
<b>Características gerais .....</b>	<b>74</b>
Alimentação	
Seleção da Fonte	
Volume	
Atenuador	
Loudness	
System Q	
Controlo de áudio	
Regulação do Altifalante	
Afixação de relógio	
Ajuste do Relógio	
DSI (Disabled System Indicator)	
Painel Anti Roubo	
<b>Características do rádio .....</b>	<b>77</b>
Modo de sintonia	
Sintonia	
Memória de Estações Predefinidas	
Entrada Automática de Memória	
Sintonia Predefinida	
CRSC (Clean Reception System Circuit)	
<b>Características de CD/controlo de Disco externo.....</b>	<b>79</b>
Reprodução de CD	
Reprodução de Discos Externos	
Avanço Rápido e Recuo	
Procura de Faixa	
Procura de Disco	
Repetição de Faixa/Disco	
Procura de Faixa	
Reprodução Aleatória	
Reprodução Aleatória de Magazine	
Procura Directa Faixa	
Procura Directa de Álbum	
<b>Operações Básicas de Controle Remoto .....</b>	<b>82</b>
Carregar e Substituir a pilha	
Operações básicas	
Fonte de Sintonizador	
Em Fonte Disco	
<b>Acessórios.....</b>	<b>84</b>
<b>Procedimentos para Instalação</b>	<b>84</b>
<b>Ligar os Cabos aos Terminals...</b>	<b>85</b>
<b>Instalação .....</b>	<b>86</b>
<b>Guia de Diagnóstico .....</b>	<b>88</b>
<b>Especificações .....</b>	<b>91</b>

## Precauções de Segurança

### ▲ADVERTÊNCIA

**As seguintes precauções devem ser tomadas para evitar acidentes e/ou incêndio:**

- Colocar o aparelho até que fique bem encaixado no lugar. Se isto não for feito, ele pode sair do lugar em caso de colisão ou solavancos.
- Ao prolongar os fios de alimentação, positivo ou massa, utilize apenas fios para automóvel ou equivalentes com uma secção mínima de 0,75mm<sup>2</sup> (AWG18) ou superior, para evitar danos ou deterioração do isolamento dos fios.
- Para prevenir curtos-circuitos, nunca se deve colocar ou deixar objetos metálicos (p.ex., moedas ou ferramentas de metal) dentro do aparelho.
- Se o aparelho começar a deitar fumo ou odores estranhos, deve-se desligá-lo imediatamente e consultar seu concessionário Kenwood.
- Cuidado para não prender os seus dedos entre a placa e o aparelho.
- Tome cuidado para não deixar cair o aparelho ou sujeitá-lo a fortes choques. O aparelho pode quebrar ou rachar, pois contém componentes de vidro.
- Não toque no fluido de cristal líquido se o LCD (visor) estiver danificado ou quebrado devido a um choque. O fluido de cristal líquido pode causar danos à sua saúde, chegando mesmo a ser fatal. Se o fluido de cristal líquido do LCD (visor) entrar em contacto com seu corpo ou roupa, lave imediatamente a parte afetada com água e sabão.

### ▲CUIDADO

**Para evitar danificar o equipamento, devem-se tomar:**

- Ligar o aparelho a um veículo de 12 voltes negativo à massa.
- Não abrir as tampas . de cima e de baixo do aparelho.
- Não instalar o aparelho num local exposto à luz solar direta ou calor e umidade excessivos. Evitar também locais com poeira em demasia ou a possibilidade de pingos de água.
- Não colocar o painel frontal que foi removido ou o estojo do painel em áreas expostas à luz solar direta, calor e umidade excessivos. Evitar também locais com poeira em demasia ou a possibilidade de pingos de água.
- Para prevenir deterioração, não se deve tocar nos terminais do aparelho ou painel frontal com os dedos.
- Não submeter o painel frontal a choques excessivos, pois se trata de uma peça de precisão do equipamento.
- Ao trocar um fusível, deve-se utilizar somente um novo com a potência nominal prescrita (como está escrito no estojo). Usar um fusível com potência nominal errada pode causar mau funcionamento do aparelho.
- Para evitar curtos-circuitos ao trocar um fusível, primeiro deve-se desconectar a fiação.
- Não coloque nenhum objecto entre a placa e o aparelho.
- Durante a instalação, não use nenhum parafuso exceto os que foram fornecidos. O uso de parafusos não apropriados pode resultar em danos ao aparelho principal.

### INFORMAÇÃO IMPORTANTE

**Sobre leitores de CD /carregadores de discos ligados a esta unidade:**

Os carregadores de discos/ leitores de CD KENWOOD lançados em 1998 ou posteriormente, podem ser ligados a esta unidade.

Consulte o catálogo ou consulte o seu revendedor Kenwood sobre modelos de carregadores de discos / leitores de CD. Note que quaisquer carregadores de discos/ leitores de CD KENWOOD lançados em 1997 ou anteriormente e carregadores de discos de outros fabricantes não podem ser ligados a esta unidade.

Um ligação não suportada poderá provocar danos.

Regulação do interruptor O-N na posição "N" para os carregadores de disco/leitores de CD KENWOOD aplicáveis.

As funções que podem ser usadas e a informação que pode ser exibida diferirá de acordo com os modelos ligados.



Se os aparelhos forem conectados incorretamente, tanto o aparelho como o CD changer podem ser danificados.

**Não coloque CDs de 8 cm (3-pol.) na abertura do CD.**

Se tentar enfiar no aparelho um CD de 8 cm com seu adaptador, este pode se separar do CD e danificar o aparelho.

## Precauções de Segurança

### NOTA

- Se aparecerem problemas durante a instalação, consulte o seu concessionário Kenwood.
- Se a unidade parecer que não está funcionando bem, tente em primeiro lugar pressionar o botão de reajuste. Se isto não resolver o problema, consulte o seu concessionário Kenwood.
- Aperte o botão de reajuste se o CD changer automático estiver sendo usado pela primeira vez e não funcionar corretamente. A condição de funcionamento original vai retornar.

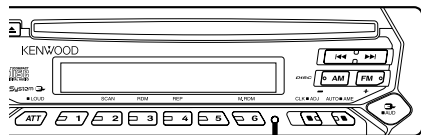

Botão de reajuste

- Os caracteres, no mostrador LCD, poder-se-ão tornar difíceis de ser lidos a temperaturas abaixo de 5 °C (41 °F).
- As ilustrações do mostrador e o painel apresentados neste manual são exemplos usados para explicar mais claramente como são usados os controlos. Portanto, o que aparece nas ilustrações poderá diferir do que aparece no equipamento real, e algumas ilustrações poderão representar algo impossível na operação real.

### Para Limpar os Terminais do Painel Frontal

Se os terminais do aparelho ou do painel frontal ficarem sujos, limpe-os com um pano seco e macio.

### Para Limpar o Aparelho

Se a placa desta unidade estiver manchada, limpe-a com um pano macio e seco tal como um pano de silicone. Se a placa estiver muito manchada, limpe a mancha com um pano humedecido num produto de limpeza neutro e depois seque o detergente neutro.



Aplicar um produto de limpeza directamente na unidade poderá afectar as suas peças mecânicas. Limpar a placa com um pano áspero ou usar um líquido volátil tal como um diluente ou álcool poderá riscar a superfície ou apagar caracteres.

### Limpendo a abertura do CD

À medida que a poeira se acumula na abertura do CD, limpe-a de vez em quando. Seus CDs podem ficar arranhados se forem colocados numa abertura suja.

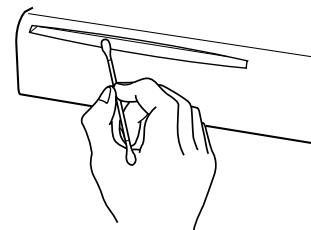

### Embaçamento da Lente

Logo depois que ligar o aquecedor do carro no inverno, pode-se formar vapores ou condensação nas lentes do CD player. Se a lente ficar embaçada, os CDs não poderão tocar. Num caso desses, retire o disco e espere que a condensação se evapore. Se o aparelho ainda assim não funcionar normalmente, consulte o seu concessionário Kenwood.



## Sobre CDs

### Manuseamento de CDs

- Não toque na superfície de gravação do CD.

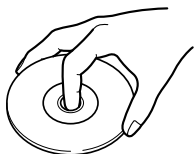

- Os CD-R e CD-RW são mais fáceis de danificar que um CD de música normal. Use um CD-R ou um CD-RW após ler os itens de precaução na embalagem etc.
- Não cole fita etc. no CD. Também não utilize um CD com fita nele colada.

### Quando usar um CD novo

Se o orifício central do CD ou rebordo exterior tiverem rebarbas, utilize-o após remover as rebarbas com uma esferográfica etc.

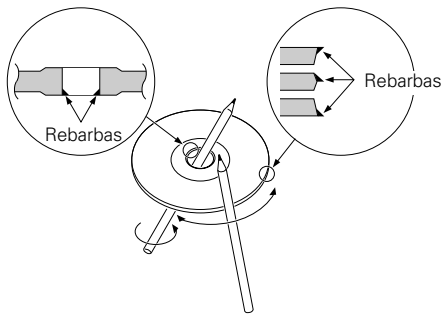

### Acessórios CD

Não use acessórios de tipo de disco.

### Limpeza de CDs

Limpe a partir do centro do disco e com um movimento para fora.

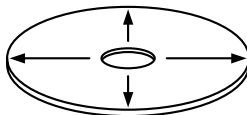



### Remoção de CDs

Quando removendo CDs desta unidade puxe-os para fora horizontalmente.

### CDs que não podem ser usados

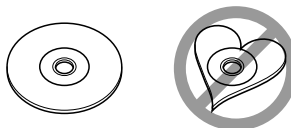
- CDs que não sejam redondos não podem ser usados.



- CDs com cores na superfície de gravação ou que estejam sujos não podem ser usados.
- Esta unidade apenas pode reproduzir CDs com . Não consegue reproduzir correctamente discos sem esta marca.
- Um CD-R ou CD-RW que não tenha sido finalizado não pode ser reproduzido. (Para o processo de finalização consulte os manuais de instruções do seu software de gravação de CD-R/CD-RW, e do seu gravador CD-R/CD-RW.)

### Armazenagem de CDs

- Não os exponha ao sol directo (No assento ou painel etc.) nem onde as temperaturas sejam muito elevadas.
- Guarde os CDs nas suas caixas.

## Características gerais

### Botão de libertar

(apenas o KDC-2022/KDC-2022V/  
KDC-202MR/KDC-222/KDC-222S)

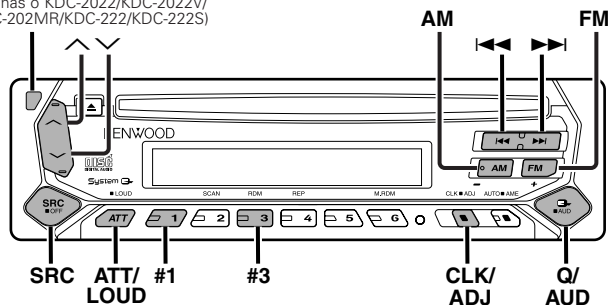

KDC-2022/KDC-2022V/KDC-202MR

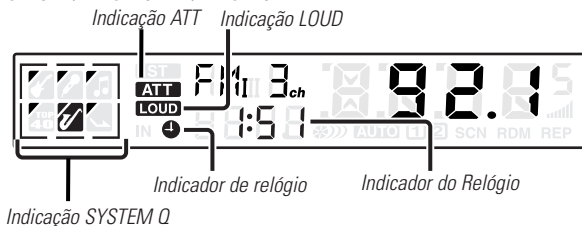

KDC-222/KDC-222S/KDC-122/KDC-122S

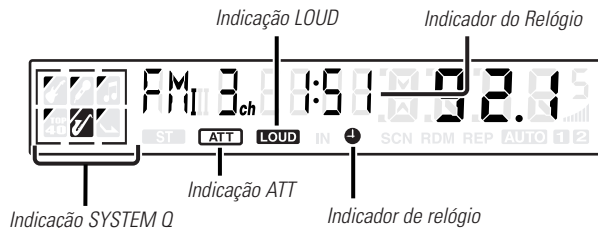

## Alimentação

### Ligar a alimentação

Pressione o botão [SRC].

### Desligar a Alimentação

Pressione o botão [SRC] durante pelo menos 1 segundo.

## Seleção da Fonte

Pressione o botão [SRC].

Fonte requerida	Indicação
Sintonizador	"TUnE"
CD	"CD"
Disco externo	"DISC"
(Função de KDC-2022/KDC-2022V/KDC-202MR)	
Espera (Modo apenas iluminação)	"OFF"

## Volume

### Aumentar o volume

Pressione o botão [^].

### Diminuir o volume

Pressione o botão [v].

## Atenuador

Reduzir rapidamente o volume.

Pressione o botão [ATT].

De cada vez que o botão é pressionado o Atenuador é ligado ou desligado.

Quando este está ligado, a indicação "ATT" pisca.

## Loudness

Compensação de tons baixos e altos com o volume baixo.

Pressione o botão [LOUD] durante pelo menos 1 segundo.

De cada vez que o botão é pressionado durante pelo menos 1 segundo o Loudness é ligado ou desligado.

Quando este está ligado, a indicação "LOUD" está ligada.

## System Q

Poderá chamar a pré-selecção da regulação do melhor som para diferentes tipos de música.

### 1 Seleccione a fonte a definir

Pressione o botão [SRC].

### 2 Seleccione o tipo de Som

Pressione o botão [Q].

De cada vez que o botão é pressionado a regulação do som é comutada.

Regulação do Som	Indicação
Neutro	"SQ-1"
Rock	"SQ-2"
Top 40	"SQ-3"
Populares	"SQ-4"
Jazz	"SQ-5"
Fácil	"SQ-6"



- Cada valor definido é alterado com <Regulação do Altifalante> (página 76).  
Primeiro, seleccione o tipo de altifalante com a regulação do Altifalante.
- Quando a regulação do System Q é alterada, os Graves, Médios, e Agudos definidos em controlo de áudio substituem os valores do System Q.

## Controlo de áudio

### 1 Seleccione a fonte para ajuste

Pressione o botão [SRC].

### 2 Entre em modo Controlo de Áudio

Pressione o botão [AUD] durante pelo menos 1 segundo.

### 3 Seleccione o elemento Áudio para ajuste

Pressione o botão [FM] ou [AM].

De cada vez que o botão é pressionado os elementos que podem ser ajustados são comutados como indicado a seguir.

### 4 Ajuste o elemento Áudio

Pressione o botão [◀◀] ou [▶▶].

Elemento de ajuste	Indicação	Gama
Nível de Graves	"BAS"	-8 — +8
Nível de Médios	"MID"	-8 — +8
Nível de Agudos	"TRE"	-8 — +8
Balanço	"BL"	Esquerda 15 — Direita 15
Atenuador	"FD"	Traseira 15 — Frente 15

### 5 Saia do modo Controlo de Áudio

Pressione o botão [AUD].

## Características gerais

### Regulação do Altifalante

Sintonia fina de forma a que o valor de System Q seja óptimo quando regular o tipo de altifalante.

#### 1 Entre em Espera

Pressione o botão [SRC].  
Selecione o mostrador "OFF".

#### 2 Entre em Modo de Regulação do Altifalante

Pressione o botão [Q].

#### 3 Selecione o tipo de Altifalante

Pressione o botão [◀◀] ou [▶▶].  
De cada vez que o botão é pressionado a regulação comuta como indicado a seguir.

Tipo de altifalante	Indicação
Desligado	"SP-F"
Para altifalante OEM	"SP-O"
Para altifalante de 6 e 6x9 pol.	"SP-6"
Para altifalante de 5 e 4 pol.	"SP-5"

#### 4 Saia de modo de Regulação do Altifalante

Pressione o botão [Q].

### Afixação de relógio

Pressione o botão [CLK].  
De cada vez que o botão é pressionado a afixação do relógio é ligada ou desligada.  
Quando este está ligado, a indicação do relógio está ligada.

### Ajuste do Relógio

#### 1 Selecione o mostrador relógio

Pressione o botão [CLK].

#### 2 Entre em modo de ajuste de relógio

Pressione o botão [CLK] durante pelo menos 2 segundos.  
A afixação do relógio pisca.

#### 3 Acerte as horas

Pressione o botão [FM] ou [AM].

#### Ajuste os minutos

Pressione o botão [◀◀] ou [▶▶].

#### 4 Saia de modo de ajuste de relógio

Pressione o botão [CLK].

*Função de KDC-2022/KDC-2022V/KDC-202MR/KDC-222/KDC-222S*

### DSI (Disabled System Indicator)

Uma indicação vermelha piscará na unidade após na unidade depois do painel ser removido, alertando potenciais ladrões.

#### 1 Desligue a alimentação

Pressione o botão [SRC] durante pelo menos 1 segundo.

#### 2 Regule o DSI

Enquanto pressiona o botão [#1] e [#3], pressione o botão [SRC].

De cada vez que a operação do passo 1 e 2 é executada o DSI é ligado ou desligado.

## Painel Anti Roubo

Poderá retirar o painel da unidade e levá-lo consigo, contribuindo para evitar o roubo.

### Remoção do Painel

Pressione o Botão de liberação.

O painel é desbloqueado, permitindo-lhe removê-lo.



- O painel é uma peça de precisão e poderá ser danificado por pancadas ou sacudidelas. Por este motivo, mantenha o painel no seu estojo quando removido.
- Não exponha o painel ou o respectivo estojo à luz solar directa ou a calor ou humidade excessivos. Evite também locais com demasiada poeira ou a possibilidade de salpicos de água.

### Recolocação do Painel

1 Alinhe as saliências da unidade com os sulcos no painel.

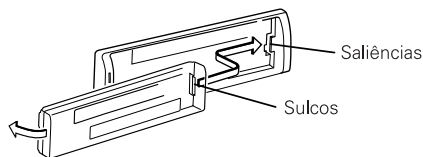

2 Empurre o painel para dentro até ele fazer um clique.

O painel fica bloqueado no seu lugar, permitindo-lhe que use a unidade.

## Características do rádio

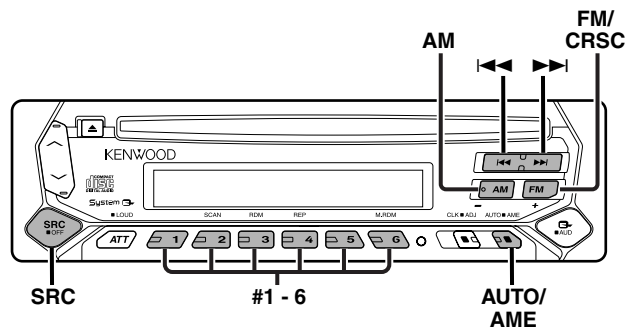

KDC-2022/KDC-2022V/KDC-202MR

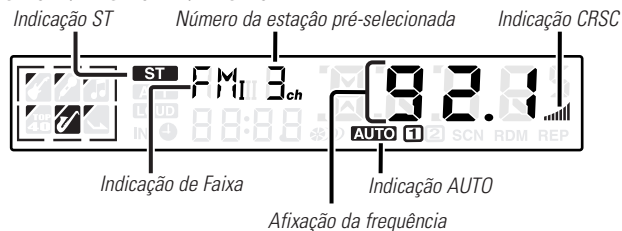

KDC-222/KDC-222S/KDC-122/KDC-122S

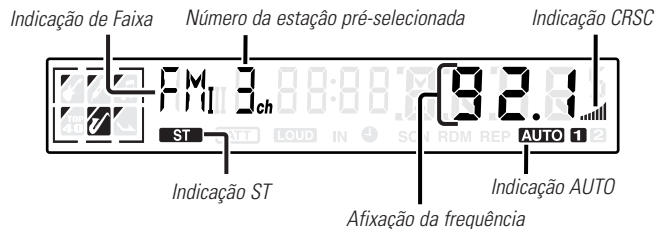

## Características do rádio

### Modo de sintonia

Escolha o modo de sintonia.

Pressione o botão [AUTO].

De cada vez que o botão é pressionado o modo de Sintonia comuta como indicado a seguir.

Modo de sintonia	Afixação	Operação
Auto busca	Indicação "AUTO 1"	Procura automática de uma estação.
Busca de estação predefinida	Indicação "AUTO 2"	Procura pela ordem as estações na Memória predefinida.
Manual	—	Controlo de sintonia manual normal.

### Sintonia

Seleção da Estação.

#### 1 Seleccione a fonte sintonizador

Pressione o botão [SRC].

Selecione o mostrador "TUnE".

#### 2 Seleccione a banda

Pressione o botão [FM] ou [AM].

De cada vez que o botão [FM] é pressionado comuta entre as bandas FM1, FM2, e FM3.

#### 3 Sintonize a banda para cima ou para baixo

Pressione o botão [◀◀] ou [▶▶].



Durante a recepção de estações estéreo a indicação "ST" está ligada.

### Memória de Estações Predefinidas

Memorizar a estação.

#### 1 Seleccione a banda

Pressione o botão [FM] ou [AM].

#### 2 Seleccione a frequência a memorizar

Pressione o botão [◀◀] ou [▶▶].

#### 3 Memorize a frequência

Pressione o botão [#1] — [#6] durante pelo menos 2 segundos.

A afixação do número predefinido pisca uma vez.

Em cada banda, uma estação pode ser memorizada em cada botão [#1] — [#6].

### Entrada Automática de Memória

Memorizar automaticamente estações com boa recepção.

#### 1 Seleccione a banda para Entrada Automática de Memória

Pressione o botão [FM] ou [AM].

#### 2 Abra Entrada Automática de Memória

Pressione o botão [AME] durante pelo menos 2 segundos.

Quando forem memorizadas 6 estações que possam ser recepcionadas a Entrada Automática de Memória fecha.

### Sintonia Predefinida

Chamar as estações em memória.

#### 1 Seleccione a banda

Pressione o botão [FM] ou [AM].

#### 2 Chame a estação

Pressione o botão [#1] — [#6].

## Características de CD/controlo de Disco externo

### CRSC (Clean Reception System Circuit)

Comute temporariamente a recepção de estéreo para mono para reduzir o ruído multi via quando escutar a estação FM.

Pressione o botão [CRSC] durante pelo menos 1 segundo. De cada vez que o botão é pressionado o CRSC é ligado ou desligado.

Quando este está ligado, a indicação CRSC está ligada.

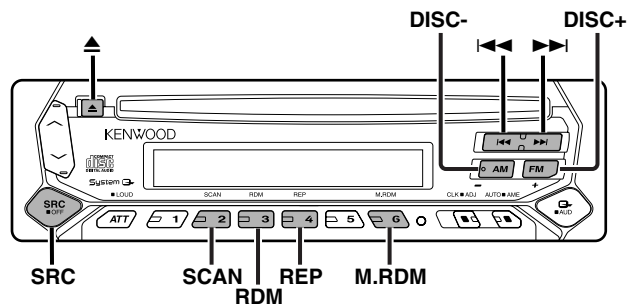

KDC-2022/KDC-2022V/KDC-202MR

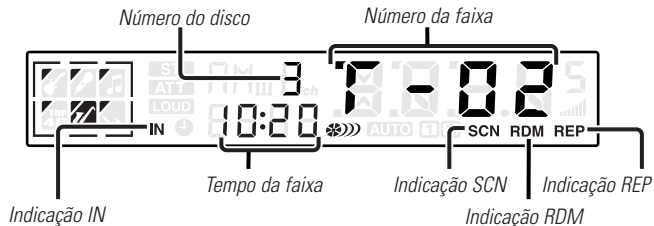

KDC-222/KDC-222S/KDC-122/KDC-122S

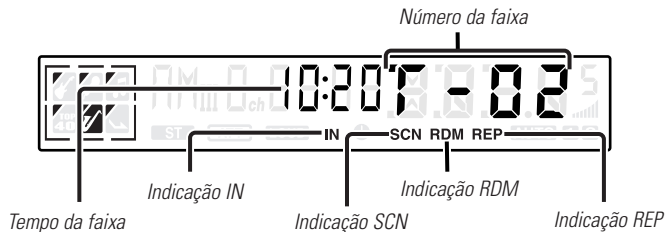

## Características de CD/controlo de Disco externo

### Reprodução de CD

#### Quando há um CD introduzido

Pressione o botão [SRC].  
Selecione o mostrador "CD".



Quando há um CD introduzido, a indicação "IN" fica ligada.

#### Ejecte o CD

Pressione o botão [▲].



CDs de 3 pol. (8 cm) não podem ser reproduzidos. A utilização de um adaptador e a sua introdução nesta unidade poderá provocar danos.

*Função de KDC-2022/KDC-2022V/KDC-202MR*

### Reprodução de Discos Externos

Reprodução de discos colocados no leitor de discos acessório opcional ligada a esta unidade.

Pressione o botão [SRC].  
Selecione a indicação do leitor de disco que pretende.  
Exemplos de discos:

Indicação	Leitor de disco
"CD-2"	CD-leitor
"DISC"	Carregador CD
"DISC"	Carregador MD



- O disco #10 é afixado como "0".
- As funções que podem ser usadas, e a informação que pode ser apresentada, variará dependendo dos leitores de discos externos conectados.

### Avanço Rápido e Recuo

#### Avanço Rápido

Pressione repetidamente o botão [▶▶].  
Neste ponto, tire seu dedo do botão para o disco tocar.

#### Recuo

Pressione repetidamente o botão [◀◀].  
Neste ponto, tire seu dedo do botão para o disco tocar.

### Procura de Faixa

Seleção da música que pretende ouvir.

Pressione o botão [◀◀] ou [▶▶].

*Função de KDC-2022/KDC-2022V/KDC-202MR*

### Procura de Disco

**(Função do carregador de discos)**

Seleção do disco que pretende ouvir.

Pressione o botão [DISC-] ou [DISC+].

### Repetição de Faixa/Disco

Repetição da música/disco que está a escutar.

Pressione o botão [REP].  
De cada vez que o botão é pressionado a Repetição de Reprodução comuta como indicado a seguir.

Repetir reprodução	Indicação
Repetir Música	Indicação "REP" e No. de Faixa piscam.
Repetir Disco (Função do carregador de discos)	Indicação "REP" e No. de Disco piscam.
DESLIGADO	—



## Procura de Faixa

Reprodução da primeira parte de cada música do disco que está a escutar e procura da música que quer escutar.

### 1 Iniciar Exame de Faixa

Pressione o botão [SCAN].  
O indicador "SCN" está ligado.

### 2 Cancele-o quando a música que quer escutar está a ser reproduzida

Pressione o botão [SCAN].

## Reprodução Aleatória

Reproduzir todas as músicas do disco por ordem aleatória.

Pressione o botão [RDM].

De cada vez que o botão é pressionado a Reprodução Aleatória é ligada ou desligada.

Quando esta está ligada, a indicação "RDM" está ligada e o número de faixa pisca.



Quando o botão [▶▶] é pressionado, começa a próxima música seleccionada.

*Função de KDC-2022/KDC-2022V/KDC-202MR*

## Reprodução Aleatória de Magazine (Função de carregador de discos)

Reproduz as músicas de todos os discos do carregador por ordem aleatória.

Pressione o botão [M.RDM].

De cada vez que o botão é pressionado a Reprodução Aleatória do Magazine é ligada ou desligada.

Quando esta está ligada, a indicação "RDM" está ligada e o número de faixa e do disco pisca.



Quando o botão [▶▶] é pressionado, começa a próxima música seleccionada.

*Função de KDC-2022/KDC-2022V*

## Procura Directa Faixa (Função do controlo remoto)

Fazer Procura de Faixa introduzindo o número de faixa.

### 1 Introduza o número de faixa

Pressione o botão numerado do controlo remoto.

### 2 Execute Procura de Faixa

Pressione o botão [◀◀] ou [▶▶].

### Cancelar a Procura Directa de Faixa

Pressione o botão [▶||].

*Função de KDC-2022/KDC-2022V*

## Procura Directa de Álbum (Função de carregadores de discos com controlo remoto)

Fazer Procura de Disco introduzindo o número de disco.

### 1 Introduza o número do disco

Pressione o botão numerado do controlo remoto.

### 2 Efectue a Procura Do Álbum

Pressione o botão [DISC+] ou [DISC-].

### Cancelar a Procura Directa de Álbum

Pressione o botão [▶||].



Introduza "0" para seleccionar o disco 10.

## Operações Básicas de Controle Remoto

Acessório do KDC-2022/KDC-2022V

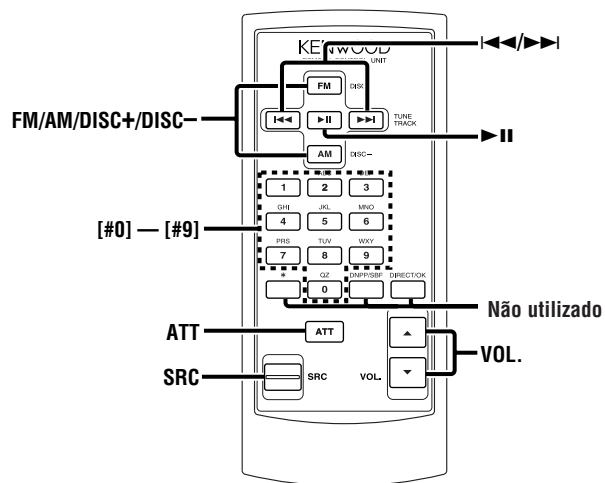

### Carregar e Substituir a pilha

Use uma pilha de lítio (CR2025).

Coloque as pilhas com os pólos + e - correctamente alinhados, de acordo com a ilustração dentro da caixa.

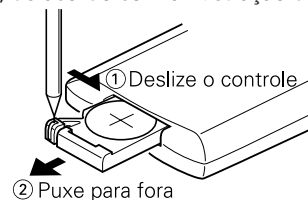

#### ⚠ AVISO

Guarde as pilhas novas fora do alcance das crianças. Contacte um médico imediatamente se a pilha for acidentalmente engolida.



Não coloque o controle remoto em locais quentes tais como sobre o tablier.

### Operações básicas

#### Botões [VOL.]

Ajuste do Volume.

#### Botão [SRC]

De cada vez que o botão é pressionado a fonte comuta. Sobre a ordem de comutação da fonte consulte <Seleccção da Fonte> (página 74).

#### Botão [ATT]

Reduzir rapidamente o volume. Quando for novamente pressionado volta ao nível anterior.

## Fonte de Sintonizador

### Botões [FM]/ [AM]

Selecione a banda.

De cada vez que o botão [FM] é pressionado comuta entre as bandas FM1, FM2, e FM3.

### Botões [◀◀]/ [▶▶]

Sintonize a banda para cima ou para baixo.

### Botões [#0] — [#9]

Pressione os botões [#1] — [#6] para chamar as estações predefinidas.

## Em Fonte Disco

### Botão [◀◀]/ [▶▶]

Fazer avanço e recuo de faixa.

### Botão [DISC+]/ [DISC-]

Fazer avanço e recuo de disco.

### Botão [▶||]

De cada vez que o botão é pressionado a música pausa ou é reproduzida.

### Botões [#0] — [#9]

Quando em <Procura Directa Faixa> (página 81) e <Procura Directa de Álbum> (página 81), introduza o número de faixa/disco.

## Acessórios

### Vista externa

..... Número de itens

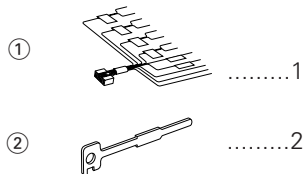

### Vista externa

..... Número de itens

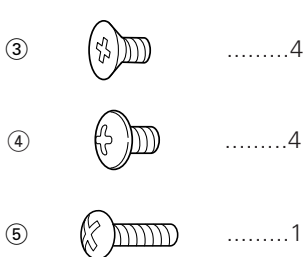

(apenas o KDC-2022/KDC-2022V/  
KDC-222/KDC-222S)

 O uso de quaisquer acessórios que não sejam os fornecidos pode resultar em danos ao aparelho. Certifique-se de usar apenas os acessórios que foram enviados juntos com o aparelho, segundo a lista acima.

## Procedimentos para Instalação

1. Para evitar curtos-circuitos, remova a chave da ignição e desligue o terminal  $\ominus$  da bateria.
2. Faça as ligações apropriadas dos cabos de entrada e saída de cada aparelho.
3. Ligue os cabos de fiação dos alto-falantes.
4. Ligue os cabos de fiação na seguinte ordem: terra, bateria, ignição.
5. Ligue o conector da fiação com o aparelho.
6. Instale o aparelho no seu carro.
7. Ligue o terminal  $\ominus$  da bateria.
8. Pressione o botão de reajuste.

### ▲ADVERTÊNCIA

Se você conectar o cabo de ignição (vermelho) e o cabo da bateria (amarelo) ao chassi do carro (terra), você pode causar um curto-circuito que, por sua vez, pode acabar em incêndio. Sempre conecte esses cabos à fonte de energia que estiver passando através da caixa de fusíveis.

### ▲CUIDADO

- Se a ignição de seu carro não vier com uma posição ACC, ligue os cabos de ignição a uma fonte de energia que possa ser ligada e desligada com a chave de ignição. Se você ligar o cabo de ignição a uma fonte de energia que receba um fornecimento constante de voltagem, como com os cabos de bateria, a bateria pode descarregar.
- Se a consola tiver tampa, certifique-se que instala o aparelho de forma a que a placa não bata na tampa ao abrir e ao fechar.
- Se o fusível queimar, primeiro certifique-se de que os cabos não foram causadores de um curto circuito, então substitua o antigo fusível por um do mesmo tipo.
- Não deixe que os cabos não ligados ou os terminais toquem o metal do carro ou qualquer outro condutor de eletricidade. Para evitar curtos-circuitos, não remova as capas dos finais dos cabos não conectados ou dos terminais.
- Isole os cabos não ligados com fita isolante ou outro material similar. O aparelho pode ficar danificado se o cabo  $\ominus$  negativo do alto-falantes ou do fio terra entrarem em contacto com qualquer uma das partes metálicas do veículo.
- Quando apenas dois alto falantes forem conectados ao sistema, ligue os conectores a ambos terminais de saída frontais ou a ambos os terminais de saída traseiros (isto é, não misture frente e trás). Por exemplo, se você ligar o conector  $\oplus$  do alto falante da esquerda a um terminal de saída frontal, não ligue o conector  $\ominus$  ao alto falante da direita a um terminal de saída traseiro.
- Depois que o aparelho tiver sido instalado, verifique se as lâmpadas de stop, os pisca-piscas, os limpa pára-brisa, etc. do carro estão funcionando corretamente.
- Monte a unidade de forma a que o ângulo de montagem seja de 30° ou menos.

## Ligar os Cabos aos Terminals

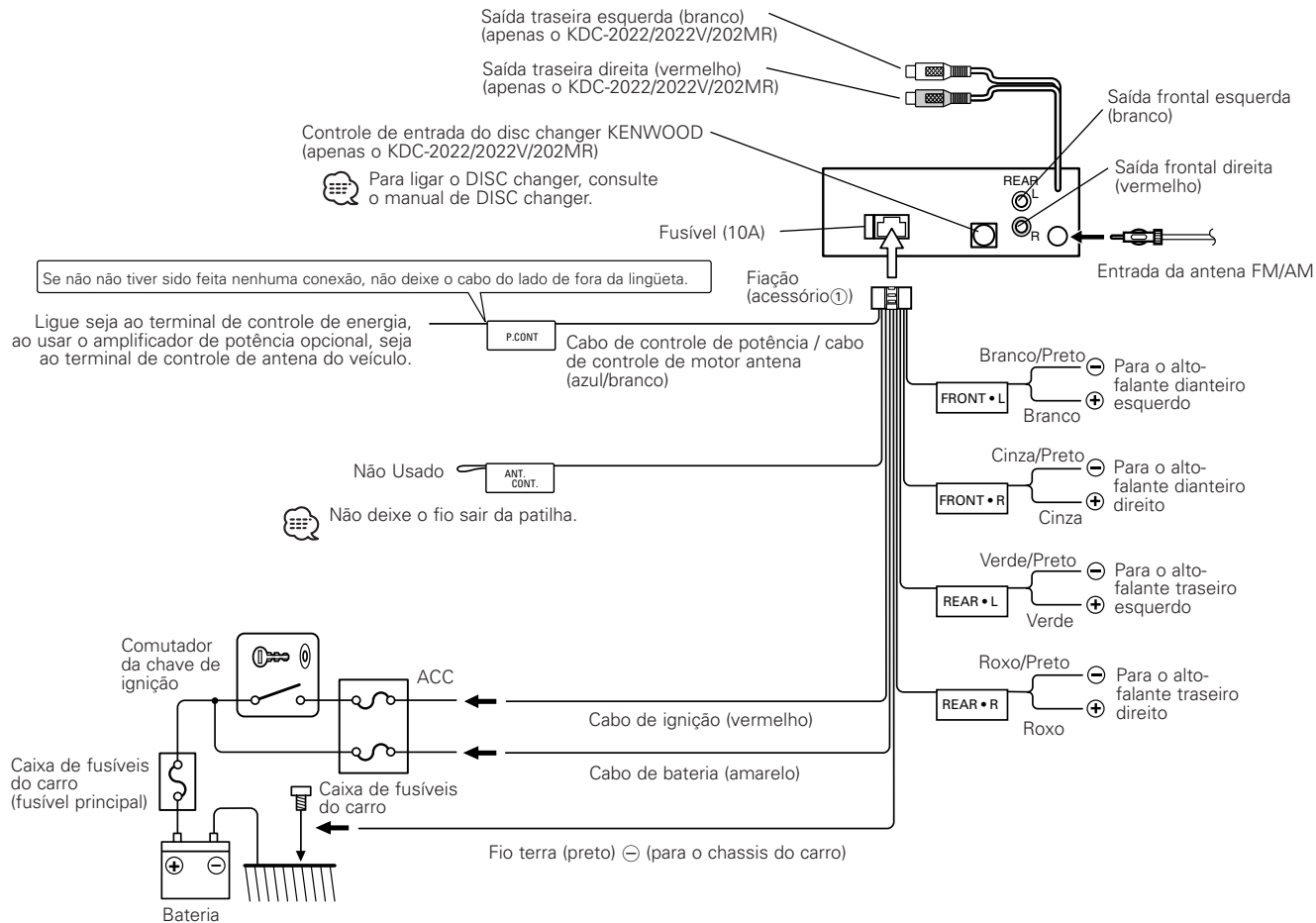

## Instalação

### ■ Instalação

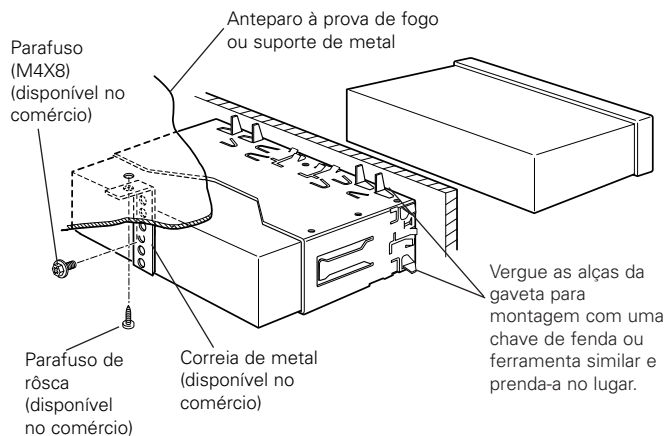

☰ Certifique-se de que o aparelho está instalado de maneira segura no lugar. Se o aparelho estiver instável, ele pode apresentar problemas de mau funcionamento (p. ex. o som pode oscilar).

### ■ Instalando o aparelho em carros japoneses

- 1 Leia primeiro a seção "Removendo a Armação de Borracha Dura" (P.87) antes de remover a armação de borracha dura.
- 2 Alinhe os furos do aparelho (dois locais de cada lado) com o suporte de montagem e prenda o aparelho com os parafusos acessórios.

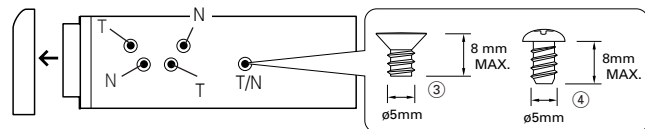

- ⚠ Durante a instalação, não use nenhum parafuso exceto os que foram fornecidos. O uso de parafusos não apropriados pode resultar em danos ao aparelho principal.
- Podem ocorrer danos se uma chave de fenda ou ferramenta similar for usada com força excessiva durante a instalação.

### ■ Aparafusando o painel frontal ao aparelho (apenas o KDC-2022/KDC-2022V/KDC-222/KDC-222S)

Se desejar prender o painel frontal ao aparelho principal para que não saia para fora, prenda com o parafuso auto-raçante (ø4x16mm) no furo mostrado na figura abaixo.

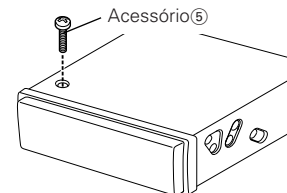

- ⚠ Nunca coloque o parafuso auto-raçante (ø4x16mm) em nenhum outro furo fora dos especificados. Se usar outro furo, o parafuso vai entrar em contato com as partes internas do aparelho e causar danos a elas.

## ■ Removendo a armação de borracha dura

- 1 Prenda os pinos da lingüeta na ferramenta de remoção e retire as duas trancas de baixo.  
Abaxe a armação e puxe-a para frente como na ilustração.

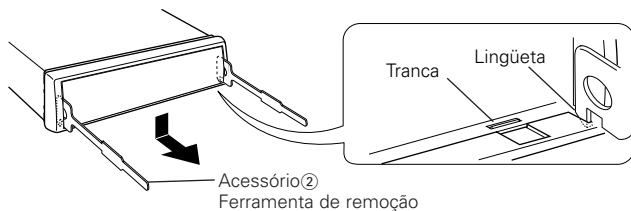

- 2 Depois de remover embaixo, retire os de cima em dois lugares.

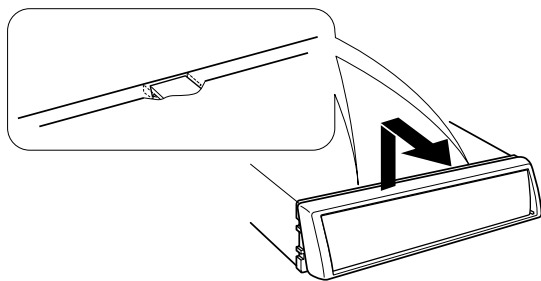

A armação pode ser removida pelo lado de cima da mesma maneira.

## ■ Retirando o aparelho

- 1 Leia primeiro a seção “Removendo a Armação de Borracha Dura” antes de remover a armação de borracha dura.
- 2 Retire o parafuso com arruela (M4x8mm) no painel de trás.
- 3 Coloque as duas ferramentas de remoção profundamente nas aberturas de cada lado, como mostra a figura.

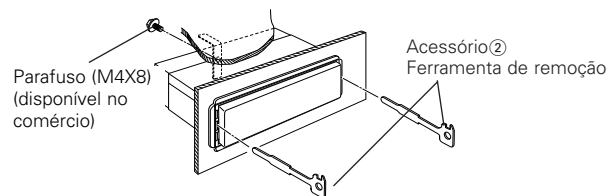

- 4 Abaxe a ferramenta de remoção para baixo e puxe o aparelho para fora até a metade, ao mesmo tempo em que o pressiona em direção à parte de dentro.



Tome cuidado para não se ferir com os pinos da lingüeta da ferramenta de remoção.

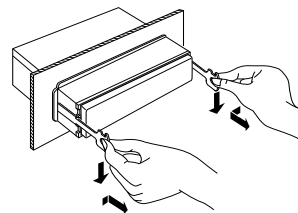

- 5 Puxe o aparelho completamente para a fora com as mãos, tendo o cuidado para não deixá-lo cair.

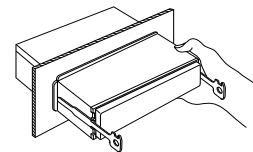

## Guia de Diagnóstico

**O que pode parecer como defeito ou mau funcionamento no seu aparelho pode ser apenas o resultado de uma pequena falha de operação ou na fiação. Antes de chamar um técnico para consertá-lo, verifique primeiro na seguinte tabela os possíveis problemas.**

### Geral

#### ? O aparelho não liga.

- ✓ O fusível queimou.
  - ☞ Depois de checar se houve algum curto-circuito nos cabos, substitua o fusível por um de mesma potência nominal.
- ✓ Não há posição ACC na ignição do veículo.
  - ☞ Conecte à ignição o mesmo cabo que o da bateria.

#### ? Não acontece nada quando os botões são pressionados.

- ✓ O chip do computador do aparelho não está funcionando normalmente.
  - ☞ Pressione o botão de reajuste do aparelho. (página 72)

#### ? Existe uma fonte que não pode comutar.

- ✓ Não existe CD carregado.
  - ☞ Prepare o suporte que pretende escutar. Se não existir qualquer suporte nesta unidade, não poderá comutar para cada fonte.

#### ? A memória foi apagada quando a ignição foi desligada.

- ✓ O cabo da bateria não foi conectado ao terminal apropriado.
  - ☞ Conecte corretamente o cabo de acordo com as instruções da seção <Ligar os Cabos aos Terminals>.
- ✓ A ignição e o cabo da bateria estão conectados de maneira incorreta.
  - ☞ Conecte corretamente o cabo de acordo com as instruções da seção <Ligar os Cabos aos Terminals>.

#### ? Mesmo se Loudness estiver ligado, os tons agudos não são compensados.

- ✓ A fonte do sintonizador está seleccionada.
  - ☞ Os tons agudos não são compensados quando em fonte Sintonizador.

#### ? Não se ouve nenhum som, ou o volume está baixo.

- ✓ As regulações do atenuador ou do balanço estão reguladas completamente para um dos lados.
  - ☞ Centre as regulações do atenuador e do balanço.
- ✓ Os cabos de entrada/saída ou a fiação estão conectados de maneira incorreta.
  - ☞ Reconecte corretamente os cabos de entrada/saída e/ou a fiação. Veja a seção <Ligar os Cabos aos Terminals>.

#### ? A qualidade do som está má ou distorcida.

- ✓ Um cabo do alto-falante pode estar preso no carro por um parafuso.
  - ☞ Verifique a ligação do alto-falante.
- ✓ Os altifalantes não estão ligados corretamente.
  - ☞ Ligue os cabos dos alto-falantes de tal forma que cada terminal de saída está ligado a um alto-falante diferente.

#### ? O Som Sensor de Toque não se ouve.

- ✓ A ficha Preout está sendo utilizada.
  - ☞ O Som Sensor de Toque não pode ser debitado pela ficha preout.

### Fonte sintonizador

#### ? A recepção do rádio está má.

- ✓ A antena do carro não está estendida.
  - ☞ Puxe a antena até o fim.
- ✓ O cabo de controle da antena não está ligado.
  - ☞ Ligue o cabo corretamente, de acordo com as instruções da seção <Ligar os Cabos aos Terminals>.



## Fonte Disco

### ? "AVin" é apresentado sem executar o Modo controlo de disco externo.

- ✓ Está ligado um carregador de discos não suportado.
  - ☞ Use o carregador de discos mencionado em INFORMAÇÃO IMPORTANTE da secção sobre <Precauções de Segurança> (página 71).

### ? O disco especificado não toca, ao invés disso, toca um outro.

- ✓ O CD especificado está bem sujo.
  - ☞ Limpe o CD.
- ✓ O CD está de cabeça para baixo.
  - ☞ Coloque o CD com o lado da etiqueta para cima.
- ✓ O disco foi colocado numa abertura diferente da especificada.
  - ☞ Ejecte o carregador de disco e verifique o número do disco especificado.
- ✓ O disco está muito arranhado.
  - ☞ Experimente outro disco.

### ? A faixa especificada não toca.

- ✓ Foi selecionada a ordem aleatória ou a ordem aleatória para o carregador de discos.
  - ☞ Desligue função de ordem aleatória ou de ordem aleatória para o carregador de discos.

### ? A repetição de faixa, repetição de disco, busca de faixa, reprodução aleatória, e reprodução aleatória de magazine começam por si sós.

- ✓ A definição não está cancelada.
  - ☞ As definições para estas funções permanecem activadas até a definição ser desligada ou o disco ejectado, mesmo se a corrente for desligada ou a fonte alterada.

### ? Não pode reproduzir CD-R ou CD-RW.

- ✓ O processo de finalização não está a ser executado para CD-R/CD-RW.
  - ☞ Execute o processo de finalização com o gravador CD.
- ✓ Está a ser usado um carregador CD não compatível para reproduzir o CD-R/CD-RW.
  - ☞ Use um carregador CD compatível com CD-R/CD-RW para reproduzir.

### ? Um CD é ejetado assim que ele é colocado.

- ✓ O CD está de cabeça para baixo.
  - ☞ Coloque o CD com o lado da etiqueta para cima.
- ✓ O CD está muito sujo.
  - ☞ Limpe o CD, de acordo com as instruções da secção <Limpeza de CDs> (página 73).

### ? Não é possível remover o disco.

- ✓ O motivo é que decorreram mais de 10 minutos desde que o interruptor ACC do veículo foi desligado.
  - ☞ O disco só pode ser removido dentro de 10 minutos após o interruptor ACC ser desligado. Se decorrerem mais de 10 minutos, ligue novamente o interruptor ACC e prima o botão Eject (ejectar).

### ? O disco não pode ser inserido.

- ✓ Já existe outro disco inserido.
  - ☞ Pressione o botão **[▲]** e remova o disco.

### ? Não podem ser feitas a Busca Directa de Faixa e a Busca Directa de Álbum.

- ✓ Está ligada outra função.
  - ☞ Desligue Reprodução Aleatória ou outras funções.

### ? Não pode ser feita Busca de Faixa.

- ✓ Para a primeira e última músicas.
  - ☞ Para cada álbum, a Busca de Faixa não pode ser feita no sentido para trás para a primeira música nem no sentido para a frente para a última música.

## Consultar o seu centro de reparação mais próximo, nas seguintes situações:

- Mesmo se o carregador de discos estiver ligado, a fonte carregador de discos não está ligada, com "AVin" a ser afixado no mostrador durante o Modo Carregador.
- Ainda que não esteja ligado nenhum dispositivo (KCA-S210A, CA-C1AX, KDC-CPS89, KDC-CPS87, KDC-CX87, KDC-CPS85, KDC-CX85, KDC-CPS82 ou KDC-CX82), a entrada Auxiliar é introduzida durante a comutação de modos.

## Guia de Diagnóstico

### A mensagem mostrada a seguir apresenta a condição do seu sistema.

E-01:	Nenhum carregador de discos foi colocado no changer. O carregador de discos não foi colocado completamente. ⇨ Coloque o carregador de discos corretamente. Não há CD na unidade. ⇨ Introduza o CD.	E-0d:	O circuito de proteção do aparelho é acionado quando a temperatura dentro do changer automático ou o CD player excede 60° C (140° F), suspendendo todas as operações. ⇨ Deixe o aparelho arrefecer abrindo as janelas do carro ou ligando o ar condicionado. Quando a temperatura cair abaixo de 60° C (140° F), o disco volta a tocar novamente.
E-02:	Não há nenhum disco dentro do carregador. ⇨ Coloque um disco no carregador de discos.	LOAD:	Estão sendo comutados discos no carregador de discos.
E-04:	Não há nenhum disco dentro do carregador. ⇨ Coloque um disco no carregador de discos. O CD está bastante sujo. Limpe o CD e insira-o corretamente. O CD está de cabeça para baixo. O CD está muito arranhado. ⇨ Limpe o CD e insira-o corretamente.	IN (Piscar):	A secção do leitor de CD não está a funcionar correctamente. ⇨ Reintroduza o CD. Se o CD não puder ser ejectado ou se o mostrador continuar a piscar mesmo quando o CD tiver sido correctamente reintroduzido, desligue a alimentação e consulte o centro de serviço mais próximo.
E-10:	Não há nada gravado no MD.		
E-11:	Não foi gravada nenhuma faixa no MD, embora ele tenha um título.		
E-12:	A placa facial da unidade escravizada a ser ligada a esta unidade foi removida. ⇨ Reponha-a.		
E-77:	O aparelho está funcionando mal por algum motivo. ⇨ Aperte o botão de reajuste do aparelho. Se o código "E-77" não desaparecer, consulte o concessionário mais próximo.		
E-99:	Ou a unidade apresenta, por alguma razão, mau funcionamento. ⇨ Pressione o botão reiniciar na unidade. Se não desaparecer o código "E-99", consulte o centro de assistência mais próximo.		

## Especificações

---

As especificações podem ser alteradas sem prévia notificação.

### Seção do Rádio FM

Alcance de Frequência (espaço de 200 kHz)	87,9 MHz – 107,9 MHz
Sensibilidade Úti (S/N = 30dB)	9,3dBf (0,8 $\mu$ V/75 $\Omega$ )
Sensibilidade de Saída Silenciosa (S/N = 50dB)	15,2 dBf (1,6 $\mu$ V/75 $\Omega$ )
Resposta de Frequência ( $\pm 3$ dB)	30 Hz – 15 kHz
Relação sinal/ruído (MONO)	70 dB
Seletividade ( $\pm 400$ kHz)	$\geq 80$ dB
Separação de Estéreo (1 kHz)	40 dB

### Seção de Rádio AM

Alcance de Frequência (espaço de 10 kHz)	530 kHz – 1700 kHz
Sensibilidade Úti (S/N = 20dB)	28 dB $\mu$ (25 $\mu$ V)

### Seção de CD player

Díodo laser	GaAlAs ( $\lambda=780$ nm)
Filtro digital (D/A)	8 Sobreamostragem óctupla
Conversor D/A	1 dígito binário
Velocidade de fuso	500 – 200 rpm (disco de velocidade linear constante CLV)
Modulação & Vibração	Abaixo do limite mensurável
Resposta de Frequência	10 Hz – 20 kHz
Distorção harmônica total (1 kHz)	0,01 %
Relação sinal/ruído (1 kHz)	96 dB
Faixa dinâmica	93 dB
Separação entre canais	85 dB

### Seção de Áudio

Potência Máxima de Saída	
KDC-2022/2022V	50 W x 4
KDC-202MR/222/222S/122/122S	45 W x 4
Potência em toda a banda (a menos do que 1% THD)	22 W x 4
Ação de Tonalidade	
Baixos	100 Hz $\pm 10$ dB
Médios	1 kHz $\pm 10$ dB
Agudos	10 kHz $\pm 10$ dB
Nível de Saída do Pre/ Carga (Durante a reprodução do disco)	2000 mV/10 k $\Omega$
Impedância da saída do pre	$\leq 600 \Omega$

### Geral

Voltagem de operação (11 – 16 V tolerável)	14,4 V
Consumo de energia	10 A
Tamanho (L x A x P)	182 x 53 x 157 mm 7-3/16 x 2-1/16 x 6-3/16 pol.
Peso	3,1 lbs (1,4 kg)

KENWOOD